



Tools for Chefs

# VEGETABLE CUTTER

231807



EN: You should read this user manual carefully before using the appliance.

DE: Sie sollten diese Bedienungsanleitung sorgfältig lesen, bevor Sie das Gerät verwenden.

NL: Lees deze gebruikershandleiding zorgvuldig door voordat u het apparaat gebruikt.

PL: Przed użyciem urządzenia należy uważnie przeczytać niniejszą instrukcję obsługi.

FR: Vous devez lire attentivement ce manuel d'utilisation avant d'utiliser l'appareil.

IT: È necessario leggere attentamente questo manuale utente prima di utilizzare l'apparecchio.

RO: Ar trebui să citiți cu atenție acest manual de utilizare înainte de a utiliza aparatul.

RU: Перед использованием прибора внимательно прочтите это руководство пользователя.

GR: Πρέπει να διαβάσετε προσεκτικά αυτό το εγχειρίδιο χρήσης πριν χρησιμοποιήσετε τη συσκευή.

HR: Prije upotrebe uređaja pažljivo pročitajte ovaj korisnički priručnik.

CZ: Před uvedením spotřebiče do provozu byste si měli pečlivě přečíst návod k použití.

HU: A készülék használatá előtt figyelmesen olvassa el ezt a felhasználói kézikönyvet.

SK: Pred uvedením spotrebiča do prevádzky by ste si mali dôkladne prečítať návod na použitie.

SL: Pred uporabo naprave natančno preberite ta navodila za uporabo.



EN: Keep these instructions with the appliance.  
DE: Bewahren Sie diese Anweisungen zusammen mit dem Gerät auf.  
NL: Bewaar deze instructies bij het apparaat.  
PL: Przechowuj tę instrukcję razem z urządzeniem.  
FR: Conservez ces instructions avec l'appareil.  
IT: Conservare queste istruzioni insieme all'apparecchio.  
RO: Păstrați aceste instrucțiuni la aparat.  
RU: Храните эти инструкции вместе с прибором.  
GR: Φυλάξτε αυτές τις οδηγίες στη συσκευή.  
HR: Držite ove upute s aparatom.

CZ: Tyto pokyny uschovejte u přístroje.  
HU: Tartsa ezeket az utasításokat a készülékkel.  
SK: Tieto pokyny si uschovajte spolu so spotrebičom.  
SL: Navodila shranite skupaj z napravo.



EN: For indoor use only.  
DE: Nur für den Innengebrauch.  
NL: Alleen voor Gebruik binnenshuis.  
PL: Tylko do użytku w pomieszczeniach.  
FR: Pour une utilisation en intérieur uniquement.  
IT: Solo per uso interno.  
RO: Numai pentru uz interior.  
RU: Только для использования внутри помещений.  
GR: Μόνο για εσωτερική χρήση.  
HR: Samo za unutarnju upotrebu.

CZ: Pouze pro vnitřní použití.  
HU: Csak beltéri használatra.  
SK: Iba na vnútorné použitie.  
SL: Samo za uporabo v zaprtih prostorih.



Dear Customer,

Thank you for purchasing this HENDI appliance. Read this manual carefully, paying particular attention to the safety regulations outlined below, before installing and using this appliance for the first time.

## Safety regulations

- This appliance is not intended for household use.
- Only use the appliance for the intended purpose it was designed for as described in this manual.
- The manufacturer is not liable for any damage caused by incorrect operation and improper use.
- Keep the appliance and electrical plug away from water and other liquids. In the event the appliance falls into water, immediately remove the power plug from the socket. Do not use the appliance until it has been checked by a certified technician. Failure to follow these instructions will cause life threatening risks.
- Never attempt to open the housing of the appliance by yourself.
- Do not insert objects into the housing of the appliance.
- Do not touch the plug with wet or damp hands.
-  **DANGER OF ELECTRIC SHOCK!** Do not attempt to repair the appliance by yourself, repairs are only to be conducted by qualified personnel.
- **Never use a damaged appliance!** When it's damaged, disconnect the appliance from the socket and contact the retailer.
- **WARNING!** Do not immerse the electrical parts of the appliance in water or other liquids.
- Never hold the appliance under running water.
- Regularly check the power plug and cord for any damage. When damaged it must be replaced by a service agent or similarly qualified person in order to avoid danger or injury.
- Make sure the cord does not come in contact with sharp or hot objects and keep it away from open fire. Never pull the power cord to unplug it from the socket, always pull the plug instead.
- Make sure that the power cord and/or extension cord do not cause a trip hazard.
- Never leave the appliance unattended during use.
- **WARNING!** As long as the plug is in the socket the appliance is connected to the power source.
- Turn off the appliance before unplugging it from the socket.
- Connect the power plug to an easily accessible electrical socket so that in case of emergency the appliance can be unplugged immediately.
- Never carry the appliance by the cord.
- Do not use any extra devices that are not supplied together with the appliance.
- Only connect the appliance to an electrical outlet with the voltage and frequency mentioned on the appliance label.
- Never use accessories other than those recommended by the manufacturer. Failure to do so could pose a safety risk to the user and could damage the appliance. Only use original parts and accessories.





EN



- This appliance should not be operated by persons with reduced physical, sensory or mental capabilities, or persons that have a lack of experience and knowledge.
- This appliance should, under any circumstances, not be used by children.
- Keep the appliance and its power cord out of reach of children.
- **WARNING:** ALWAYS switch off the appliance and unplug from power socket before cleaning, maintenance or storage.

---

## Special Safety Regulations

-  **CAUTION!** Unplug before cleaning, maintenance or repair!
-  **CAUTION!** Two-person handling required!
-  **CAUTION!** Read instruction manual before operation, cleaning or maintenance.
-  **WARNING!** Do not put your hands into the discharge opening during operation. Disconnect the power plug before reaching in.
- This appliance should not be used for cutting frozen food, bone-in meat or fish, etc.
- Use the appliance only as described in this manual.
- This appliance should be operated by trained personnel in kitchen of the restaurant, canteens or bar staff, etc.
- Do not place the appliance on a heating object. (gasoline, electric, charcoal cooker, etc.) Keep the appliance away from any hot surfaces and open flames. Always operate the appliance on a level, stable, clean, heat-resistant and dry surface.
- Do not use the appliance near explosive or flammable materials, credit cards, magnetic discs or radios.
- This appliance is not intended to be operated by means of an external timer or separate remote-control system.
- Never bypass any safety interlocks on the appliance.
- **WARNING:** Keep all ventilation openings in the appliance clear of obstruction.
- **WARNING:** ALWAYS switch off the appliance and unplug from electrical power supply before cleaning, maintenance or storage.
- **WARNING!** ALWAYS keep hands, long hair and clothing away from the moving parts.
- Allow at least 15 cm spacing around the appliance for ventilation purpose during use.
- **CAUTION!** Securely route the power cord if necessary in order to prevent unintentional pulling or contact with the heating surface.
- Do not wash the appliance with water or waterjet. Washing with water can cause leakage and increase the risk of electric shock. No parts are dishwasher safe.
- Do not clean or store the appliance unless it is completely cooled down.
- Do not move the appliance while it is under operation. Unplug the appliance when moving and hold it at the bottom.
- Do not operate the appliance without ingredients to avoid overheated.

- **WARNING!** Take great care when handling the cutting disks. Wear protective gloves (not supplied) if necessary.

---

### Intended use

- This appliance is intended for professional use and can be operated only by qualified personnel.
- This appliance is designed only for cutting, slicing & grating fresh vegetables (e.g. carrots, potatoes, cabbage, etc) with the use of appropriate cutting discs in commercial use. Any other use may lead to damage of the appliance or personal injury.
- Operating the appliance for any other purpose shall be deemed a misuse of the device. The user shall be solely liable for improper use of the device.

---

### Grounding installation

This appliance is classified as **protection class I** and must be connected to a protective ground. Grounding reduces the risk of electric shock by providing an escape wire for the electric current.

This appliance is fitted with a power cord that has a grounding wire and grounded plug. The plug must be plugged into an outlet that is properly installed and grounded.

---

### Preparations before installation

- Remove all protective packaging and wrapping.
- Check the appliance for completeness and transport damages. In case of incomplete delivery (e.g. cutting disks, etc) or damage, contact supplier immediately. **DO NOT** use the appliance. (See ==> Warranty).
- Clean the appliance before use (See ==> Cleaning and Maintenance).
- Make sure the appliance is completely dry.

---

### Installation

- Read this manual thoroughly and carefully before installation and operation.
- Ensure the machine is placed in a dry area and that surface has sufficient strength to support the machine. Also ensure there are no obstructions nearby during operation of the machine.
- Ensure that the electrical power supply corresponds with the rating label on the machine.
- **CAUTION!** Never bypass any safety micro switch.



## Usage

**ATTENTION:** The appliance has a safety system which makes sure that it will not work as long as the lever and the housing are not down and locked.

- Press the green button to turn on the appliance and the red to turn it off.
- Raise the lever and put the vegetables inside the inlet. Then pull down the lever to firmly press the vegetables.
- Use your right hand to operate and push the **ON** (GREEN) and **OFF** (RED) buttons and use your left hand to operate the lever downwards so that the vegetable are being cut.

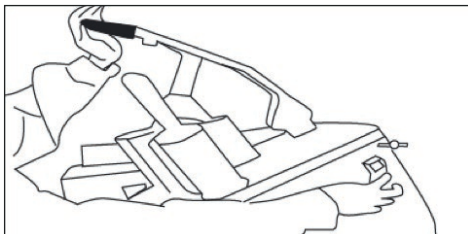

- To place or replace the blades, make sure that the power button is off and pull the plug out of the socket.

### • WATCH OUT: KNIVES ARE SHARP

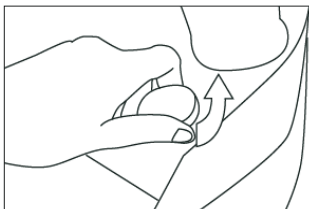

- To place or replace the blades open the appliance by rotating the knob counter-clockwise and opening the housing.
- Always place the nylon disc first before placing the blade of your choice.

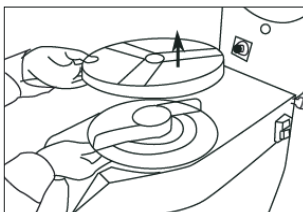

- To remove a blade turn it counter-clockwise and then lift it.
- Close the appliance and turn the round knob clockwise to lock the housing. Press the on button to automatically place the blade in the correct position.
- Contains different knives for different cutting results and 1 nylon disc:
  - 2 mm slice disc
  - 4 mm slice disc
  - 3 mm grater
  - 4,5 mm grater
  - 7 mm grater
- The nylon disc should always be placed under a knife to push the vegetables out of the machine.

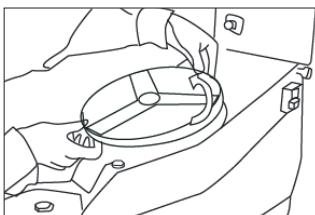

## Important

- **WARNING!** Never use the hands to press the cut food. Always use the supplied plunger.
- Never use frozen vegetables
- Do not use wooden/metal or plastic objects except the polyethylene mesher that presses the vegetables.

## Cleaning and Maintenance

**ATTENTION:** Always unplug the appliance from the electrical power outlet and let it cool down completely before cleaning and storage.

### Cleaning

- Clean the appliance after each use.
- Never immerse the appliance in water or other liquids.
- Clean the cooled exterior surface with a slightly damp cloth or sponge with some mild soap solution.
- Never use abrasive sponges or detergents, steel wool or metallic utensils to clean the interior or exterior parts of the appliance.

### Storage

- Before storage, always make sure the appliance has already been disconnected from the electrical outlet and cooled down completely.
- Store the appliance in a cool, clean and dry place.
- Blades of the cutting disks may become dull after prolonged use. Check this regularly and contact the supplier for service.

## Troubleshooting

If the appliance does not function properly, please check the below table for the solution. If you are still unable to solve the problem, please contact the supplier/service provider.

EN

Problems	Possible cause	Possible solution
Appliance does not work	No power at the electrical outlet.	Check the fuse.
	The plug is not plugged (correctly) into the electrical outlet.	Check the plug.
	The lever or the housing are not closed proper. The safety mechanism makes sure the appliance does not work.	Check if both the lever and the housing are closed properly.
	Motor overheated.	Cool down the appliance for 3/4 hours.

## Technical specification

Item no.: 231807

Operating voltage & frequency: 230-240V- /50Hz

Rated power consumption: 550W

Protection class: Class I

Waterproof protection class: IP23

Net weight: Approx. 27,5 kg

**Remark:** Technical specification is subjected to change without notification.



## Circuit diagram

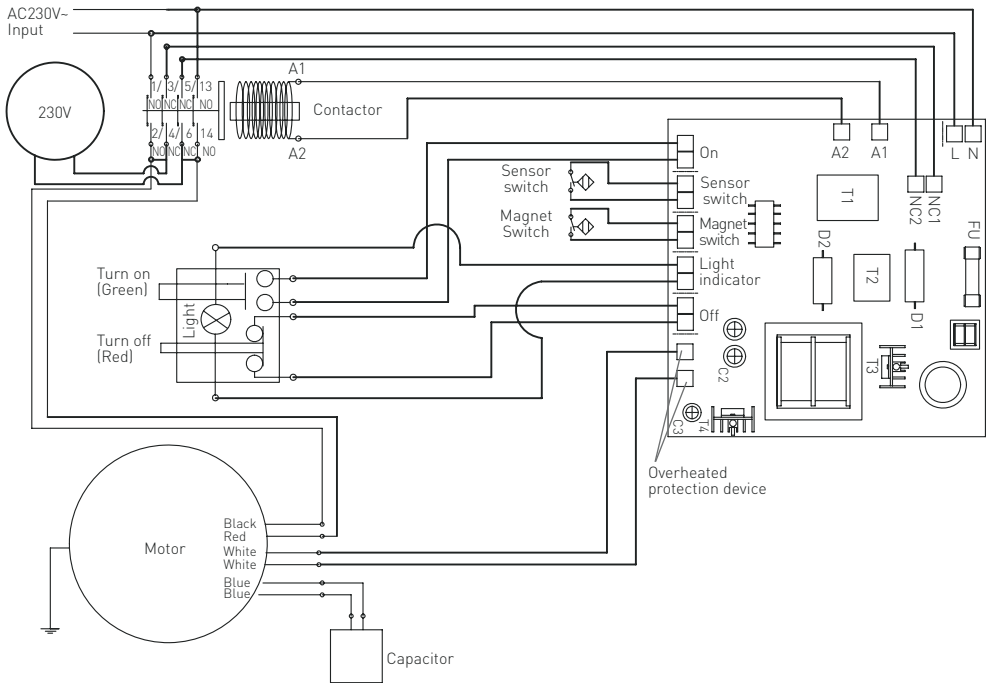

EN

## Warranty

Any defect affecting the functionality of the appliance which becomes apparent within one year after purchase will be repaired by free repair or replacement provided the appliance has been used and maintained in accordance with the instructions and has not been abused or misused in any way. Your statutory rights are not affected. If the appliance is claimed under warranty, state where

and when it was purchased and include proof of purchase (e.g. receipt).

In line with our policy of continuous product development we reserve the right to change the product, packaging and documentation specifications without notice.

## Discarding & Environment

When decommissioning the appliance, the product must not be disposed of with other household waste. Instead, it is your responsibility to dispose to your waste equipment by handing it over to a designated collection point. Failure to follow this rule may be penalized in accordance with applicable regulations on waste disposal. The separate collection and recycling of your waste equipment at the time of disposal will help conserve natural re-

sources and ensure that it is recycled in a manner that protects human health and the environment.

For more information about where you can drop off your waste for recycling, please contact your local waste collection company. The manufacturers and importers do not take responsibility for recycling, treatment and ecological disposal, either directly or through a public system.





Sehr geehrter Kunde,

Vielen Dank für den Kauf dieses Hendi Gerät. Lesen Sie dieses Handbuch sorgfältig und achten Sie besonders auf die unten aufgeführten Sicherheitsvorschriften, bevor Sie dieses Gerät zum ersten Mal installieren und verwenden.

## Sicherheitsvorschriften

- Dieses Gerät ist nicht für den Hausgebrauch bestimmt.
- Verwenden Sie das Gerät nur für den vorgesehenen Zweck, für den es entworfen wurde, wie in diesem Handbuch beschrieben.
- Der Hersteller haftet nicht für Schäden, die durch fehlerhafte Bedienung und unsachgemäße Verwendung verursacht werden.
- Halten Sie das Gerät und den elektrischen Stecker von Wasser und anderen Flüssigkeiten fern. Falls das Gerät in Wasser fällt, entfernen Sie sofort den Netzstecker von der Steckdose. Verwenden Sie das Gerät erst, wenn es von einem zertifizierten Techniker überprüft wurde. Die Nichtbefolgung dieser Anweisungen führt zu lebensbedrohlichen Risiken.
- Versuchen Sie niemals, das Gehäuse des Geräts selbst zu öffnen.
- Legen Sie keine Objekte in das Gehäuse der Appliance ein.
- Berühren Sie den Stecker nicht mit nassen oder feuchten Händen.
-  **GEFAHR EINES ELEKTRISCHEN SCHLAGS!** Versuchen Sie nicht, das Gerät selbst zu reparieren, Reparaturen sind nur von qualifiziertem Personal durchzuführen.
- **Verwenden Sie niemals ein beschädigtes Gerät!** Wenn es beschädigt ist, trennen Sie das Gerät von der Steckdose und wenden Sie sich an den Händler.
- **WARNUNG!** Tauchen Sie die elektrischen Teile des Geräts nicht in Wasser oder andere Flüssigkeiten ein.
- Halten Sie das Gerät niemals unter fließendem Wasser.
- Überprüfen Sie regelmäßig den Netzstecker und das Kabel auf Beschädigungen. Bei Beschädigung muss es durch einen Dienstleister oder eine ähnlich qualifizierte Person ersetzt werden, um Gefahren oder Verletzungen zu vermeiden.
- Stellen Sie sicher, dass das Kabel nicht mit scharfen oder heißen Gegenständen in Berührung kommt und halten Sie es von offenem Feuer fern. Ziehen Sie niemals das Netzkabel, um es von der Steckdose zu trennen, ziehen Sie stattdessen immer den Stecker.
- Stellen Sie sicher, dass das Netzkabel und/oder das Verlängerungskabel keine Auslösegefahr verursachen.
- Lassen Sie die Appliance während des Gebrauchs niemals unbeaufsichtigt.
- **WARNUNG!** Solange sich der Stecker in der Steckdose befindet, wird das Gerät an die Stromquelle angeschlossen.
- Schalten Sie die Appliance aus, bevor Sie sie vom Sockel trennen.
- Schließen Sie den Netzstecker an eine leicht zugängliche Steckdose an, so dass das Gerät im Notfall sofort abgenommen werden kann.





DE



- Tragen Sie das Gerät niemals an der Schnur.
- Verwenden Sie keine zusätzlichen Geräte, die nicht zusammen mit der Appliance geliefert werden.
- Schließen Sie das Gerät nur an eine Steckdose mit der Spannung und Frequenz an, die auf dem Etikett des Gerätes angegeben ist.
- Verwenden Sie niemals anderes Zubehör als das vom Hersteller empfohlene Zubehör. Andernfalls könnte ein Sicherheitsrisiko für den Benutzer darstellen und das Gerät beschädigen. Verwenden Sie nur Originalteile und Zubehör.
- Dieses Gerät sollte nicht von Personen mit eingeschränkter körperlicher, sensorischer oder geistiger Leistungsfähigkeit oder von Personen mit mangelnder Erfahrung und Kenntnisnahme betrieben werden.
- Dieses Gerät sollte unter keinen Umständen von Kindern verwendet werden.
- Bewahren Sie das Gerät und das Netzkabel außerhalb der Reichweite von Kindern auf.
- **ACHTUNG:** Schalten Sie das Gerät immer aus und ziehen Sie es vor der Reinigung, Wartung oder Lagerung von der Steckdose ab.

---

## Besondere Sicherheitsvorschriften

-  **HINWEIS!** Vor Reinigung, Wartung und Reparatur den Netzstecker ziehen!
-  **HINWEIS!** Handhabung durch zwei Personen erforderlich!!
-  **HINWEIS!** Bedienungsanleitung vor Betrieb, Reinigung und Wartung lesen!
-  **WARNUNG!** Stecken Sie während des Betriebs nie die Hände in die Auslassöffnung!  
Trennen Sie das Gerät von der Stromquelle, bevor Sie hineingreifen!
- Das Gerät eignet sich nicht zum Schneiden von tiefgefrorenen Lebensmitteln, Fleisch mit Knochen, Fischen usw.
- Benutzen Sie das Gerät ausschließlich nur entsprechend der vorliegenden Anleitung.
- Das Gerät sollte nur durch geschultes Personal für Kücheneinrichtungen von Restaurants, Kantinen oder durch die Bedienung von Imbissstuben usw. bedient werden.
- Ebenso darf das Gerät nicht auf ein Objekt gestellt werden, das Wärme emittiert (Gas- oder Elektroherd, Grill, usw.). Halten Sie das Gerät weit entfernt von irgendwelchen heißen Flächen oder einer offenen Flamme. Das Gerät stellt man auf eine ebene, stabile, saubere und trockene Fläche, die gegen die Einwirkung hoher Temperaturen beständig ist.
- Das Gerät darf nicht in der Nähe von explosiven oder leicht brennbaren Materialien, Zahlkarten, Magnetscheiben oder Rundfunkempfängern verwendet werden.
- Das Gerät ist nicht für die Bedienung durch einen externen Timer oder ein gesondertes Fernsteuerungssystem geeignet.
- An den Sicherheitsblockaden darf absolut nicht manipuliert werden.
- **WARNUNG:** Die Belüftungsöffnungen des Gerätes dürfen nicht verdeckt werden.

- **WARNUNG:** Denken Sie IMMER vor dem Reinigen, der Wartung oder dem Zubehörwechsel an das Ausschalten und Abtrennen des Gerätes von der Stromversorgungsquelle.
- **WARNUNG!** Man muss IMMER daran denken, dass keine lose Kleidung getragen wird und die beweglichen Teile des Gerätes mit den Händen berührt werden sowie die Haare zusammengebunden sind.
- Ebenso ist ein Raum von mindestens 15 cm rundum das Gerät abzusichern, um die entsprechende Belüftung während der Nutzung zu gewährleisten.
- **HINWEIS!** Führen und schützen Sie entsprechend die Stromversorgungsleitung, damit einem zufälligen Ziehen oder Kontakt mit einer heißen Fläche vorgebeugt wird.
- Das Gerät darf weder mit Wasser noch mit einem starken Strahl gewaschen werden, denn dadurch kann das Wasser in den elektrischen Teil des Gerätes gelangen und es kann zu einem Stromschlag kommen. Die Teile des Gerätes dürfen auch nicht in der Geschirrspülmaschine gewaschen werden.
- Das Gerät ist weder zu reinigen noch an den Lagerort zu bringen, bis es nicht völlig abgekühlt ist.
- Während der Nutzung darf das Gerät nicht getragen werden. Vor dem Herumtragen des Gerätes muss man immer daran denken, das Gerät von der Elektrosteckdose zu trennen und das Gerät immer von unten zu halten.
- Um ein Überhitzen des Motors zu vermeiden, darf man das Gerät nicht einschalten, bevor die Lebensmittel eingebracht worden sind.
- **WARNUNG!** Beim Berühren der Trennscheiben muss man besonders vorsichtig sein. Falls notwendig, sind Schutzhandschuhe zu tragen (sind dem Gerät nicht beigefügt).

---

### Verwendungszweck

- Dieses Gerät ist für den professionellen Gebrauch bestimmt und darf nur von qualifiziertem Personal bedient werden.
- Das Gerät ist für den gewerblichen Gebrauch bestimmt und dient zum Schneiden, Zerkleinern und Abreiben von frischem Gemüse (z.B. Möhren, Kartoffeln, Kohl usw.) mit Hilfe entsprechender Schneidscheiben. Die Verwendung des Gerätes für andere Zwecke kann zu seiner Beschädigung sowie zu Körperverletzungen führen.
- Jede andere Verwendung des Gerätes gilt als nicht bestimmungsgemäß. Der Benutzer ist allein verantwortlich für die unsachgemäße Nutzung des Gerätes.

---

### Erdungsinstallation

Dieses Gerät ist als **Schutzklasse I** eingestuft und muss mit einer Schutzerde verbunden werden. Die Erdung reduziert das Risiko eines elektrischen Schlags, indem ein Flucht kabel für den elektrischen Strom bereitgestellt wird. Dieses Gerät ist

mit einem Netzkabel mit einem Erdungskabel und einem geerdeten Stecker ausgestattet. Der Stecker muss in eine Steckdose gesteckt werden, die ordnungsgemäß installiert und geerdet ist.



## Vorbereitungen vor dem erstmaligen Gebrauch

- Entfernen Sie alle Schutz- und sonstigen Verpackungen.
- Prüfen Sie das Gerät auf Vollständigkeit sowie eventuelle Transportschäden. Bei unvollständiger Anlieferung (z.B. es fehlen die Trennscheiben) oder Beschädigungen, muss man sich sofort mit dem Lieferanten in Verbindung setzen.

Bei unvollständiger Lieferung oder Beschädigung darf das Gerät NICHT benutzt werden. (Siehe ==> Garantie).

- Reinigen Sie das Gerät vor dem Gebrauch (siehe ==> Reinigung und Wartung).
- Prüfen Sie, ob das Gerät völlig trocken ist.

## Installation

- Vor der Montage und dem Benutzen des Gerätes muss man sehr aufmerksam diese Anleitung durchlesen.
- Überzeugen Sie sich, ob das Gerät auf eine trockene Fläche mit entsprechender Festigkeit gestellt wurde. Ebenso muss man sich vergewissern, ob während des Funktionsbetriebes ein entsprechender Zugang zum Gerät gewährleistet wird.

- Man muss sich außerdem davon überzeugen, ob die Spezifikation des Gerätes auf seinem Typenschild den Parametern der Elektrosteckdose, an die das Gerät angeschlossen werden soll, entspricht.
- **HINWEIS!** Es dürfen in keinem Fall die Sicherheits-Mikroschalter entfernt werden.

## Bedienung

**WARNUNG:** Das Gerät ist mit einem Sicherheitssystem ausgerüstet, auf Grund dessen das Gerät zum Zerkleinern den Funktionsbetrieb nicht beginnt, bevor nicht der Hebel abgesenkt bzw. das Gehäuse geschlossen und blockiert wurde.

- Drücken Sie den grünen Knopf, um das Gerät einzuschalten und den roten um es auszuschalten.
- Heben Sie den Hebel und geben Sie das Gemüse in die Öffnung. Danach drücken Sie den Einlegehebel herunter und pressen das Gemüse langsam ein.
- Mit der rechten Hand drückt man die Taste **ON** (GRÜN) und **OFF** (ROT), mit der linken Hand dagegen den Hebel des Gerätes nach unten, um das Gemüse zu zerkleinern.

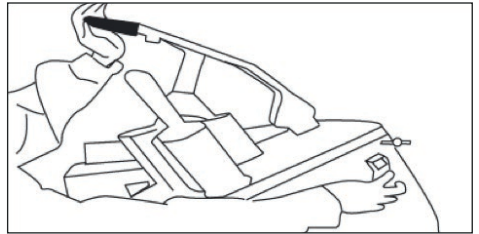

- Um die Messer zu platzieren oder zu entfernen sorgen Sie das die Power Knopf ausgeschaltet ist und holen Sie den Stecker aus der Steckdose.

- **ACHTUNG: DIE MESSER SIND SCHARF!**



- Um die Messer zu platzieren oder zu entfernen, öffnen Sie das Gerät indem Sie den Griff gegen den Uhrzeigersinn drehen und das Gehäuse öffnen.
- Platzieren Sie die Nylonscheibe immer bevor Sie das Messer Ihrer Wahl einsetzen.

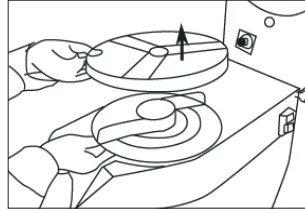

- Um ein Messer zu entfernen drehen Sie es gegen den Uhrzeigersinn und heben es dann.
- Schließen Sie das Gerät und drehen Sie den runden Knopf im Uhrzeigersinn um das Gehäuse zu verschließen. Drücken Sie den „ON“-Knopf, um das Messer automatisch in der richtigen Position zu platzieren.

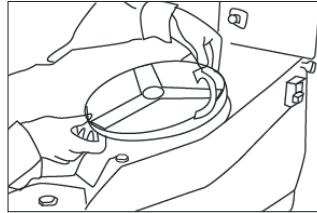

- Beinhaltet 5 unterschiedliche Messer für unterschiedliche Schneidresultate und 1 Nylonscheibe:
  - 2 mm Schneidscheibe
  - 4 mm Schneidscheibe
  - 3 mm Reibe
  - 4,5 mm grater
  - 7,5 mm Reibe
  - Die Nylonscheibe sollte immer unter dem Messer platziert werden, um das Gemüse aus der Maschine zu drücken.

DE

### Wichtig

- **WARNUNG!** Stoßen Sie die Lebensmittel niemals mit der Hand an. Zu diesem Zweck muss man immer einen Stößel benutzen.
- Verwenden Sie niemals gefrorenes Gemüse.
- Verwenden Sie nur den mitgelieferten Polyethylen Stößel zum Einpressen des Gemüses.



## Reinigung und Wartung

**HINWEIS:** Vor dem Reinigen und Abstellen des Geräts am Lagerort, ist das Gerät immer von der Netzsteckdose zu trennen und dazu muss man abwarten, bis es abgekühlt ist.

### Reinigung

- Das Gerät muss nach jedem Gebrauch gewaschen werden.
- Tauchen Sie das Gerät nie in Wasser und andere Flüssigkeiten.
- Nach dem Abkühlen der Oberfläche ist sie mit einem feuchten Tuch oder Schwamm mit einer geringen Menge eines milden Reinigungsmittels zu reinigen.
- Verwenden Sie weder aggressive Reinigungsmittel und Scheuerschwämme, noch Schwämme aus Stahlwolle oder Metallgegenstände zur Reinigung des Innenraums und der äußeren Teile des Geräts.

### Lagerung

- Bevor das Gerät am Lagerort abgestellt wird, muss man sich sicherstellen, dass das Gerät von der Netzsteckdose getrennt wurde und völlig abgekühlt ist.
- Lagern Sie das Gerät an einem kühlen, sauberen und trockenen Ort.
- Im Ergebnis einer längeren Nutzung können die Schneiden stumpf werden. Prüfen Sie deshalb regelmäßig die Schneiden der Trennscheiben und setzen Sie sich mit dem Lieferanten in Verbindung, falls ein Servicedienst erforderlich ist.

## Fehlerbehebung

Sollte das Gerät nicht ordnungsgemäß funktionieren, überprüfen Sie bitte die nachfolgende Tabelle für eine Lösung. Sollten Sie das Problem noch immer nicht lösen können, wenden Sie sich bitte an den Lieferanten/Dienstleister.

Problem	Mögliche Ursache	Mögliche Lösung
Das Gerät funktioniert nicht	Keine Leistung in der Steckdose .	Kontrollieren Sie die Sicherung.
	Die Stromkabel wurden ans Elektonetz nicht richtig angeschlossen.	Überprüfen Sie, ob der Stecker an die Netzsteckdose richtig angeschlossen ist.
	Der Hebel oder das Gehäuse sind nicht richtig verschlossen. Der Sicherheitsmechanismus garantiert, dass das Gerät nicht arbeitet.	Kontrollieren Sie ob der Hebel und das Gehäuse richtig verschlossen sind.
	Motor überhitzt.	Lassen Sie das Gerät etwa 45 Minuten abkühlen.

## Technische Spezifikation

Bestellnummer: 231807

Betriebsspannung und frequenz: 230-240V- /50Hz

Nennleistungsverbrauch: 550W

Schutzklasse: Class I

Wasserbeständigkeitsklasse: IP23

Nettogewicht: ca. 27,5 kg

**Hinweis:** Die technische Spezifikation kann ohne Vorankündigung verändert werden.



## Schaltplan

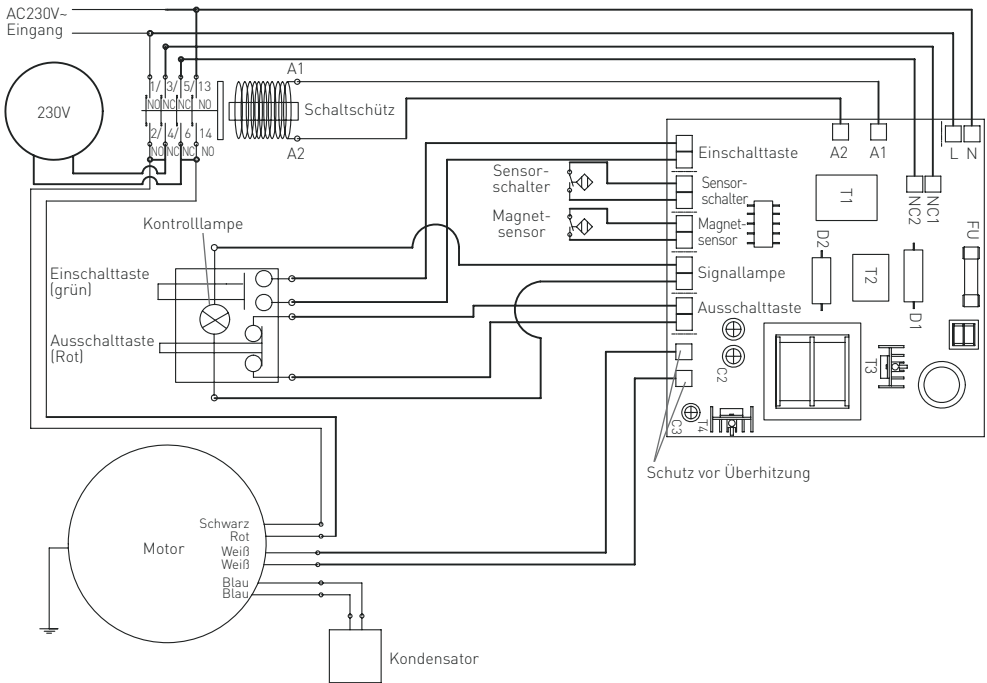

DE

## Garantie

Alle innerhalb von einem Jahr nach dem Kaufdatum festgestellten Defekte oder Mängel, die die Funktionalität des Gerätes beeinträchtigen, werden auf dem Wege der unentgeltlichen Reparatur bzw. des Austausches unter der Voraussetzung beseitigt, dass das Gerät in einer der Bedienungsanleitung gemäßen Art und Weise betrieben und gewartet wird und weder vorsätzlich vernichtet noch nicht bestimmungsgemäß genutzt wurde. Ihre Rechte aus den entsprechenden Gesetzen bleiben davon

unberührt. Eine in der Garantiefrist einzureichende Beanstandung hat die Angabe des Kaufortes und Kaufdatums und in der Anlage einen Kaufbeleg (z.B. Kassenzettel) zu enthalten.

## Entsorgung und Umweltschutz

Wird das Gerät außer Betrieb genommen, darf es nicht über den Hausmüll entsorgt werden. Der Benutzer ist für die Übergabe des Gerätes an eine geeignete Sammelstelle für Altgeräte verantwortlich. Die Nichteinhaltung dieser Regel kann gemäß den geltenden Vorschriften über die Abfallentsorgung bestraft werden. Die getrennte Sammlung und das Recycling der Altgeräte trägt zur Schonung der natürlichen Ressourcen bei und sorgt für eine

umwelt- und gesundheitsschonende Verwertungsweise.

Weitere Informationen darüber, wo Sie Ihre Altgeräte entsorgen können, erhalten Sie bei Ihrem örtlichen Entsorgungsunternehmen. Der Hersteller und der Importeur übernehmen keine Verantwortung für das Recycling sowie die umweltfreundliche Verwertung von Abfällen, weder direkt noch über ein öffentliches System.



Geachte klant,

Bedankt voor de aanschaf van dit Hendi apparaat. Lees deze handleiding zorgvuldig door, met bijzondere aandacht voor de onderstaande veiligheidsvoorschriften, voordat u dit apparaat voor de eerste keer installeert en gebruikt.

## Veiligheidsvoorschriften





- Dit apparaat is niet bedoeld voor huishoudelijk gebruik.
- Gebruik het apparaat alleen voor het beoogde doel waarvoor het is ontworpen, zoals beschreven in deze handleiding.
- De fabrikant is niet aansprakelijk voor enige schade veroorzaakt door onjuist gebruik en onjuist gebruik.
- Houd het apparaat en de stekker uit de buurt van water en andere vloeistoffen. Als het apparaat in water valt, haal dan onmiddellijk de stekker uit het stopcontact. Gebruik het apparaat niet totdat het is gecontroleerd door een gecertificeerde technicus. Het niet volgen van deze instructies zal levensbedreigende risico's veroorzaken.
- Probeer nooit de behuizing van het apparaat zelf te openen.
- Plaats geen objecten in de behuizing van het apparaat.
- Raak de stekker niet aan met natte of vochtige handen.
-  **GEVAAR VOOR EEN ELEKTRISCHE SCHOK!** Probeer het apparaat niet zelf te repareren, reparaties mogen alleen worden uitgevoerd door gekwalificeerd personeel.
- **Gebruik nooit een beschadigd apparaat!** Wanneer het apparaat beschadigd is, koppelt u het apparaat los van het stopcontact en neemt u contact op met de detailhandelaar.
- **WAARSCHUWING!** Dompel de elektrische onderdelen van het apparaat niet onder in water of andere vloeistoffen.
- Houd het apparaat nooit onder stromend water.
- Controleer regelmatig de stekker en het snoer op eventuele schade. Bij beschadiging moet het worden vervangen door een serviceagent of een gelijkwaardig gekwalificeerd persoon om gevaar of letsel te voorkomen.
- Zorg ervoor dat het snoer niet in contact komt met scherpe of hete voorwerpen en houd het uit de buurt van open vuur. Trek nooit aan het netsnoer om het uit het stopcontact te halen, trek altijd aan de stekker.
- Zorg ervoor dat het netsnoer en/of het verlengsnoer geen struikelgevaar veroorzaken.
- Laat het apparaat nooit onbeheerd achter tijdens het gebruik.
- **WAARSCHUWING!** Zolang de stekker in het stopcontact zit, is het apparaat aangesloten op de stroombron.
- Schakel het toestel uit voordat u het uit het stopcontact haalt.
- Sluit de stekker aan op een gemakkelijk toegankelijk stopcontact, zodat het apparaat in geval van nood onmiddellijk kan worden losgekoppeld.
- Draag het apparaat nooit bij het snoer.
- Gebruik geen extra apparaten die niet samen met het apparaat worden geleverd.
- Sluit het apparaat alleen aan op een stopcontact met de spanning en frequentie vermeld op



het etiket van het apparaat.

- Gebruik nooit andere accessoires dan die welke door de fabrikant worden aanbevolen. Als u dit niet doet, kan dit een veiligheidsrisico vormen voor de gebruiker en kan het apparaat beschadigen. Gebruik alleen originele onderdelen en accessoires.
- Dit apparaat mag niet worden gebruikt door personen met verminderde fysieke, zintuiglijke of mentale vermogens, of personen met een gebrek aan ervaring en kennis.
- Dit apparaat mag in geen geval door kinderen worden gebruikt.
- Houd het apparaat en het netsnoer buiten het bereik van kinderen.
- **WAARSCHUWING:** schakel het apparaat **ALTIJD** uit en haal de stekker uit het stopcontact voor reiniging, onderhoud of opslag.

## Bijzondere veiligheidsvoorschriften

-  **WAARSCHUWING!** Haal de stekker uit het stopcontact voor reiniging, onderhoud en reparatie!
-  **WAARSCHUWING!** Vereist twee mensen om te verplaatsen.
-  **WAARSCHUWING!** Lees de instructiehandleiding voor gebruik, reiniging en onderhoud!
-  **WAARSCHUWING!** Steek tijdens gebruik geen handen in de opening waar gesneden groenten uitkomt. Haal de stekker uit het stopcontact voordat u erin grijpt.
- Dit apparaat mag niet worden gebruikt voor het snijden van bevroren voedsel, vlees met been of vis, etc.
- Gebruik het apparaat alleen zoals beschreven in deze handleiding.
- Dit apparaat mag alleen worden gebruikt door getraind personeel in keukens van restaurants, kantines of barpersoneel, etc.
- Plaats het apparaat niet op een verwarmingsvoorwerp (kooktoestel op benzine, elektriciteit, houtskool, etc.). Houd het apparaat uit de buurt van warme oppervlakken en open vuur. Gebruik het apparaat altijd op een vlakke, stabiele, schone, hittebestendige en droge ondergrond.
- Gebruik het apparaat niet in de buurt van explosieve of ontvlambare materialen, creditcards, magnetische schijven of radio's.
- Dit apparaat is niet bedoeld om gebruikt te worden in combinatie met een externe timer of apart afstandsbedieningssysteem.
- Omzeil nooit de veiligheidsmechanismen op het apparaat.
- **WAARSCHUWING:** Houd alle ventilatieopeningen in het apparaat vrij.
- **WAARSCHUWING:** Schakel het apparaat **ALTIJD** uit en trek de stekker uit het stopcontact alvorens het apparaat te reinigen, onderhouden of op te bergen.
- **WAARSCHUWING!** Houd uw handen, lange haren en kleding **ALTIJD** uit de buurt van de bewegende onderdelen.
- Laat tijdens gebruik minimaal 15 cm ruimte vrij rond het apparaat voor voldoende ventilatie.



- **LET OP!** Plaats het netsnoer indien nodig op een veilige manier om te voorkomen dat het in contact kon komen met het verwarmingsoppervlak en dat er per ongeluk aan het netsnoer kan worden getrokken.
- Was het apparaat niet met water of een waterstraal. Wassen met water kan lekkage veroorzaken en het risico op elektrische schokken verhogen. Geen van de onderdelen zijn vaatwasmachinebestendig.
- Niet reinigen of opbergen tenzij het apparaat volledig is afgekoeld.
- Verplaats het apparaat niet tijdens gebruik. Trek de stekker uit het stopcontact en houd het apparaat vast aan de onderkant als u het apparaat verplaatst.
- Gebruik het apparaat niet zonder ingrediënten om oververhitting te voorkomen.
- **WAARSCHUWING!** Wees uiterst voorzichtig bij de omgang met de snijschijven. Draag beschermende handschoenen (niet meegeleverd) indien nodig.

---

### Bedoeld gebruik

- Dit apparaat is bedoeld voor professioneel gebruik en kan alleen worden bediend door gekwalificeerd personeel.
- Dit apparaat is uitsluitend bestemd voor het snijden en raspen van verse groenten (bijv. wortelen, aardappelen, kool, etc.) met behulp van de geschikte snijschijven in een commerciële omge-

ving. Elk ander gebruik kan leiden tot schade aan het apparaat of lichamelijk letsel.

- Gebruik van het apparaat voor andere doeleinden wordt beschouwd als verkeerd gebruik van het apparaat. De gebruiker is volledig aansprakelijk voor alle risico's die voortvloeien uit verkeerd gebruik van het apparaat.

NL

### Aarding installatie

Dit apparaat is geclassificeerd als **beschermingsklasse I** en moet op een beschermende grond worden aangesloten. Aarding vermindert het risico op elektrische schokken door een ontsnappingsdraad voor de elektrische stroom aan te bieden. Dit ap-

paraat is uitgerust met een netsnoer met een aardingsdraad en geaarde stekker. De stekker moet worden aangesloten op een stopcontact dat correct is geïnstalleerd en geaard.

### Vorbereidingen voor het eerste gebruik

- Verwijder alle verpakkingsmaterialen.
- Controleer het apparaat op volledigheid en eventuele transportschade. Neem in geval van schade of een onvolledige levering (bijv. snijschijven, etc.) onmiddellijk contact op met de leverancier. Gebruik het apparaat NIET. [Zie ==> Garantie].

- Reinig het apparaat vóór gebruik (Zie ==> Reiniging en onderhoud).
- Zorg ervoor dat het apparaat volledig droog is.

### Installatie

- Lees deze handleiding volledig en aandachtig door voordat u het apparaat installeert en gebruikt.
- Zorg ervoor dat het apparaat in een droge omgeving wordt geplaatst en dat het op een oppervlak wordt geplaatst dat het gewicht van het apparaat kan ondersteunen. Zorg er tijdens het gebruik

van het apparaat ook voor dat er geen obstakels in de buurt zijn.

- Zorg ervoor dat de specificaties van de elektrische voeding overeenkomen met de gegevens op het typeplaatje op het apparaat.
- **LET OP!** Omzeil de veiligheidsmicroschakelaars nooit.



## Bediening

**ATTENTIE:** Het apparaat heeft een veiligheidssysteem dat ervoor zorgt dat het apparaat niet werkt zolang de hendel en behuizing niet naar beneden zijn gedrukt en zijn vergrendeld.

- Druk de groene knop in om het apparaat aan te zetten en de rode om het apparaat uit te zetten.
- Til de hendel op en plaats de groenten in de opening. Druk vervolgens de hendel weer naar beneden om zo de groenten aan te drukken.
- Gebruik uw rechterhand om op de knoppen **AAN** (GROEN) en **UIT** (ROOD) te drukken en gebruik uw linkerhand om de hendel omlaag te drukken, zodat groenten worden gesneden.

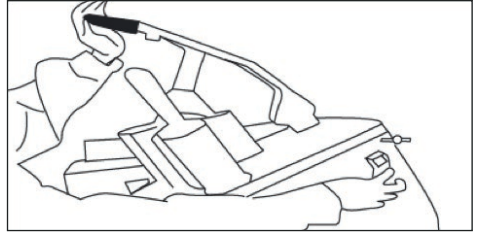

- Voor het plaatsen of vervangen van de snijschijven, zorg ervoor dat de aan- en uitknop uit staat en verwijder de stekker uit de wandcontactdoos.

### • LET OP: MESSEN ZIJN SCHERP!

- Voor het plaatsen of vervangen van de snijschijven opent u de machine door de knop tegen de klok in te draaien en vervolgens de machine naar boven open te klappen.
- Plaats altijd eerst de nylon schijf en daarna de snijschrijf naar keuze.

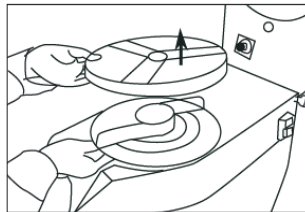
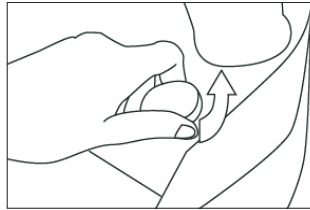

- Voor het verwijderen van een schrijf draait u de schijf tegen de klok in en vervolgens tilt u de schijf op.
- Vervolgens sluit u het apparaat en draait u de knop met de klok mee dicht. Druk nu de aanknop in om de messen automatisch in de juiste positie te vergrendelen.
- Bevat verschillende schijven voor verschillende manier van snijden:
  - 2 mm mes voor schijfjes
  - 4 mm mes voor schijfjes
  - 3 mm rasp
  - 4,5mm rasp
  - 7 mm rasp
  - Een nylon schijf die altijd onder de snijschijf is geplaatst voor het uitvoeren van de gesneden groenten.

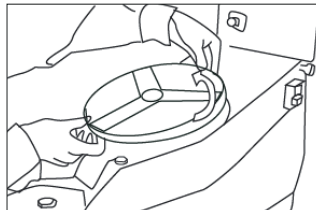

## Belangrijk

- **WAARSCHUWING!** Gebruik nooit uw handen om het te snijden voedsel aan te drukken. Gebruik altijd de meegeleverde stamper.
- Gebruik nooit bevroren groenten.
- Gebruik geen producten van hout/metaal/kunststof m.u.v. de bijgeleverde polyethyleen stamper om de groenten aan te drukken.

## Reiniging en onderhoud

**LET OP:** Trek de stekker van het apparaat altijd uit het stopcontact en laat het apparaat afkoelen alvorens het apparaat te reinigen & op te bergen.

### Reiniging

- Reinig het apparaat na elk gebruik.
- Dompel het apparaat nooit onder in water of andere vloeistoffen.
- Reinig het afgekoelde buitenoppervlak met een licht vochtige doek of spons met een milde zeeoplossing.
- Gebruik nooit schuursponsjes of reinigingsmiddelen, staalwol of metalen keukengerei/gereedschap om de onderdelen aan de binnenkant of buitenkant van het apparaat te reinigen.

### Opslag

- Zorg er voordat u het apparaat opbergt altijd voor dat de stekker van het apparaat uit het stopcontact is getrokken en dat het apparaat volledig is afgekoeld.
- Berg het apparaat op een koele, schone en droge plek op.
- De messen van de snijschijven kunnen na langdurig gebruik bot worden. Controleer dit regelmatig en neem indien nodig contact op met de leverancier voor onderhoud.

## Problemen oplossen

Als het apparaat niet naar behoren functioneert, raadpleeg dan de onderstaande tabel voor een oplossing. Als u het probleem nog steeds niet kunt oplossen, neem contact op met de leverancier/dienstverlener.

Problemen	Mogelijke oorzaak	Mogelijke oplossing
Het apparaat doet niets	Geen spanning op de wandcontactdoos.	Controleer de zekering.
	Stekker niet (goed) in de wandcontactdoos	Stekker controleren.
	De hendel of de behuizing is niet goed dicht. Beveiliging zorgt ervoor dat het apparaat niet aan kan.	Controleer of zowel de hendel als de behuizing volledig gesloten zijn.
	Motor oververhit.	Circa 45 minuten af laten koelen.

## Technische specificaties

Itemnr. : 231807

Bedrijfsspanning en frequentie: 230-240V~ /50Hz

Nominaal stroomverbruik: 550W

Beschermingsklasse: Klasse I

Beschermingsklasse waterdichtheid: IP23

Nettogewicht: ong. 27,5 kg

**Opmerking:** Technische specificaties onderhevig aan verandering zonder voorafgaande kennisgeving.

## Schakelschema

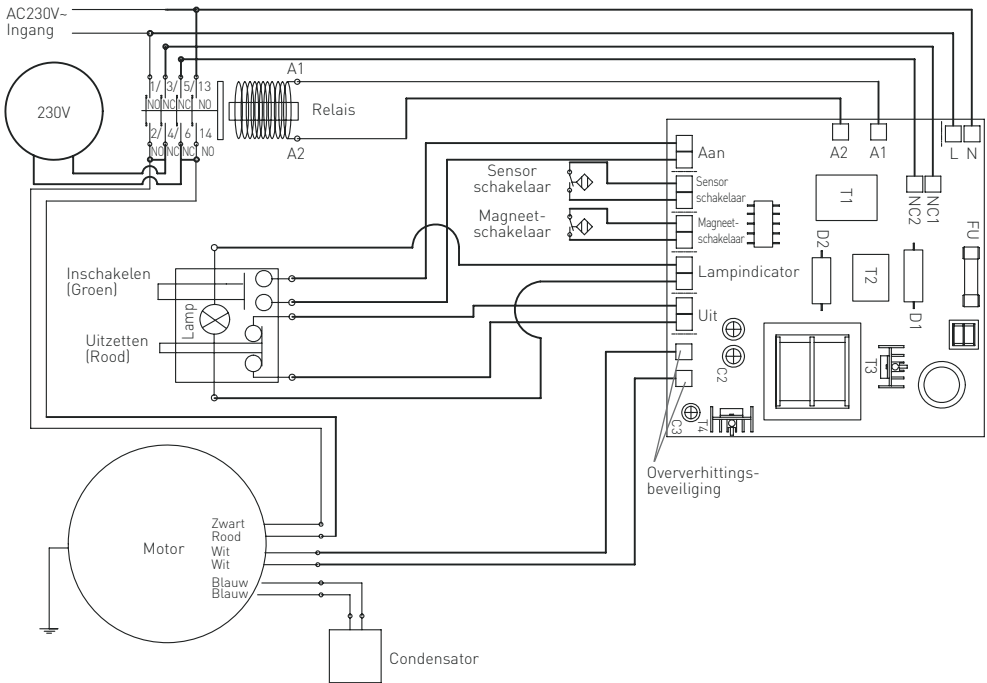

## Garantie

Elk defect waardoor de werking van het apparaat nadelig wordt beïnvloed dat zich binnen één jaar na aankoop van het apparaat voordoet, wordt gratis hersteld door reparatie of vervanging, mits het apparaat conform de instructies is gebruikt en onderhouden en niet op enigerlei wijze verkeerd is behandeld of misbruikt. Dit laat onverlet uw bij wet bepaalde rechten. Als de garantie van kracht is, vermeld dan waar en wanneer u het apparaat

hebt gekocht en sluit een aankoopbewijs bij (bijv. kassabon of factuur).

Gezien ons streven naar voortdurende verdere productontwikkeling behouden wij ons het recht voor, zonder voorafgaande kennisgeving wijzigingen aan te brengen aan product, verpakking en documentatie.

## Verwijdering & milieu

Bij de buitengebruikstelling van het apparaat, mag het niet met het overige huisafval worden verwijderd. In plaats daarvan is het uw verantwoordelijkheid om uw afgedankte apparatuur in te leveren bij een daartoe aangewezen inzamelpunt. Het niet opvolgen van deze regel kan worden bestraft in overeenstemming met de geldende voorschriften voor afvalverwerking. De gescheiden inzameling en recycling van uw afgedankte apparatuur ten tijde van buitengebruikstelling helpt bij de instandhouding van natuurlijke hulpbronnen en waarborgt dat de

apparatuur wordt gerecycled op een manier die de volksgezondheid en het milieu beschermt.

Voor meer informatie over waar u uw afval kunt inleveren voor recycling kunt u contact opnemen met uw lokale afvalverwerkingsbedrijf. De fabrikant en importeurs nemen geen verantwoordelijkheid voor de recycling, behandeling en ecologische verwijdering, hetzij rechtstreeks of via een openbaar systeem.



Drogi Kliencie,

Dziękujemy za zakup tego urządzenia HENDI. Przeczytaj uważnie tę instrukcję, zwracając szczególną uwagę na przepisy bezpieczeństwa przedstawione poniżej, przed zainstalowaniem i używaniem tego urządzenia po raz pierwszy.

## Przepisy bezpieczeństwa

- Urządzenie nie jest przeznaczone do użytku domowego.
- Urządzenie należy używać wyłącznie zgodnie z przeznaczeniem, do którego zostało zaprojektowane zgodnie z opisem w niniejszej instrukcji.
- Producent nie ponosi odpowiedzialności za jakiegokolwiek szkody spowodowane nieprawidłowym działaniem i niewłaściwym użyciem.
- Przechowywać urządzenie i wtyczkę elektryczną z dala od wody i innych płynów. W przypadku, gdy urządzenie wpadnie do wody, natychmiast wyjmij wtyczkę zasilającą z gniazda. Nie używać urządzenia, dopóki nie zostanie sprawdzone przez certyfikowanego technika. Nieprzestrzeganie tych instrukcji spowoduje zagrożenie dla życia.
- Nigdy nie próbuj samodzielnie otwierać obudowy urządzenia.
- Nie wkładaj przedmiotów do obudowy urządzenia.
- Nie dotykaj wtyczki mokrymi lub wilgotnymi dłońmi.
-  **NIEBEZPIECZEŃSTWO PORAŻENIA PRĄDEM!** Nie próbuj samodzielnie naprawiać urządzenia, naprawy mogą być wykonywane wyłącznie przez wykwalifikowany personel..
- **Nigdy nie używaj uszkodzonego urządzenia!** Po uszkodzeniu odłącz urządzenie od gniazda i skontaktuj się ze sprzedawcą.
- **OSTRZEŻENIE!** Nie zanurzaj części elektrycznych urządzenia w wodzie lub innych płynach.
- Nigdy nie trzymaj urządzenia pod bieżącą wodą.
- Regularnie sprawdzaj wtyczkę zasilającą i przewód pod kątem uszkodzeń. W przypadku uszkodzenia musi zostać zastąpiony przez agenta serwisowego lub podobnie wykwalifikowaną osobę w celu uniknięcia niebezpieczeństwa lub obrażeń.
- Upewnij się, że przewód nie styka się z ostrymi lub gorącymi przedmiotami i trzymaj go z dala od otwartego ognia. Nigdy nie pociągaj za przewód zasilający, aby odłączyć go od gniazda, zawsze za wtyczkę.
- Upewnij się, że przewód zasilający i/lub przedłużacz nie powodują zagrożenia przejazdem.
- Nigdy nie pozostawiaj urządzenia bez nadzoru podczas użytkowania.
- **OSTRZEŻENIE!** Dopóki wtyczka znajduje się w gnieździe, urządzenie jest podłączone do źródła zasilania.
- Wyłącz urządzenie przed odłączeniem go od gniazda.
- Podłącz wtyczkę do łatwo dostępnego gniazda elektrycznego, aby w nagłych wypadkach urządzenie mogło zostać natychmiast odłączone.
- Nigdy nie noś urządzenia za przewód.
- Nie należy używać żadnych dodatkowych urządzeń, które nie są dostarczane razem z urządzeniem.

PL



- Podłącz urządzenie tylko do gniazdka elektrycznego z napięciem i częstotliwością wymienioną na etykiecie urządzenia.
- Nigdy nie używaj akcesoriów innych niż zalecane przez producenta. Niezastosowanie się do tego może stanowić zagrożenie dla bezpieczeństwa użytkownika i spowodować uszkodzenie urządzenia. Używaj tylko oryginalnych części i akcesoriów.
- Urządzenie to nie powinno być obsługiwane przez osoby o ograniczonych możliwościach fizycznych, sensorycznych lub umysłowych, ani osoby, które mają brak doświadczenia i wiedzy.
- Urządzenie to w żadnym wypadku nie powinno być używane przez dzieci.
- Przechowywać urządzenie i jego przewód zasilający w miejscu niedostępnym dla dzieci.
- **OSTRZEŻENIE: ZAWSZE** wyłączyć urządzenie i odłączyć od gniazdka elektrycznego przed czyszczeniem, konserwacją lub przechowywaniem.

## Specjalne przepisy bezpieczeństwa

-  **UWAGA!** Odłącz od sieci przed czyszczeniem, konserwacją i/lub naprawą!
-  **UWAGA!** Wymagane 2 osoby do przenoszenia!
-  **UWAGA!** Przed użyciem, konserwacją i/lub naprawą przeczytaj instrukcję!
-  **OSTRZEŻENIE!** Nie wkładaj dłoni do otworu wylotu podczas pracy urządzenia!  
Odłącz maszynę od zasilania przed jej otwarciem!
- Urządzenie nie nadaje się do krojenia zamrożonej żywności, mięsa z kością, ryb, itp.
- Korzystaj z urządzenia wyłącznie zgodnie z niniejszą instrukcją.
- Urządzenie powinno być obsługiwane wyłącznie przez przeszkolony personel zaplecza kuchennego restauracji, stołówek lub obsługę baru, itp.
- Nie umieszczaj urządzenia na obiekcie emitującym ciepło (kuchenka gazowa, elektryczna, grill, itp.). Trzymaj urządzenie z dala od jakichkolwiek gorących powierzchni lub otwartego płomienia. Ustaw urządzenie na równej, stabilnej, czystej i suchej powierzchni, odpornej na działanie wysokich temperatur.
- Nie używaj urządzenia w pobliżu materiałów wybuchowych lub łatwopalnych, kart płatniczych, dysków magnetycznych lub radioodbiorników.
- Urządzenie nie jest przystosowane do obsługi za pomocą zewnętrznego timera lub oddzielnego systemu zdalnego sterowania.
- Nigdy nie manipuluj przy blokadach bezpieczeństwa.
- **OSTRZEŻENIE:** Nie zasłaniaj otworów wentylacyjnych urządzenia.
- **OSTRZEŻENIE: ZAWSZE** pamiętaj o wyłączeniu i odłączeniu urządzenia od źródła zasilania przed czyszczeniem, konserwacją lub wymianą akcesoriów.
- **OSTRZEŻENIE! ZAWSZE** pamiętaj, by nie nosić luźnej odzieży i nie dotykać ruchomych części urządzenia rękoma oraz by związać włosy.
- Zapewnij co najmniej 15-centymetrową przestrzeń wokół urządzenia, celem zapewnienia odpowiedniej wentylacji podczas użytkowania.



- **UWAGA!** Odpowiednio poprowadź i zabezpiecz przewód zasilający, aby zapobiec przypadkowemu pociągnięciu lub kontaktowi z nagrzaną powierzchnią.
- Nie myj urządzenia wodą ani za pomocą silnego strumienia. Mycie urządzenia wodą może spowodować przedostanie się jej do części elektrycznych i doprowadzić do porażenia prądem. Części urządzenia nie mogą być myte w zmywarce.
- Nie czyść ani nie umieszczaj urządzenia w miejscu przechowywania, zanim całkowicie nie ostygnie.
- Nie przenoś urządzenia podczas eksploatacji. Przed przeniesieniem urządzenia zawsze pamiętaj o odłączeniu go od gniazdka elektrycznego i trzymaj je od spodu.
- Nie włączaj urządzenia przed umieszczeniem w nim żywności, aby uniknąć przegrzania silnika.
- **OSTRZEŻENIE!** Zachowaj szczególną ostrożność podczas dotykania tarcz tnących. Jeśli to konieczne, załóż rękawice ochronne (niedotączone do urządzenia).

### Przeznaczenie

- Urządzenie przeznaczone do użytku profesjonalnego, obsługa tylko przez wykwalifikowany personel.
- Urządzenie przeznaczone jest do użytku komercyjnego i służy do krojenia, szatkowania i ścierania świeżych warzyw (np. marchwi, ziemniaków, kapusty itp.) przy pomocy odpowiednich tarcz tnących. Użycie urządzenia w jakimkolwiek innym celu może prowadzić do jego uszkodzenia bądź obrażeń ciała.
- Wykorzystanie urządzenia w jakimkolwiek innym celu uznane będzie za wykorzystanie niezgodne z przeznaczeniem. Użytkownik będzie wyłącznie odpowiedzialny za nieprawidłowe wykorzystanie urządzenia.

PL

### Instalacja uziemienia

Urządzenie to jest klasyfikowane jako **klasa ochrony I** i musi być potączone z podłożem ochronnym. Uziemienie zmniejsza ryzyko porażenia prądem elektrycznym, dostarczając przewód ewakuacyjny dla prądu elektrycznego. To urządzenie jest wy-

posażone w przewód zasilający, który ma przewód uziemiający i uziemioną wtyczkę. Wtyczka musi być podłączona do gniazdka, które jest prawidłowo zainstalowane i uziemione.

### Przed pierwszym użyciem

- Zdejmij i usuń opakowanie i zabezpieczenia.
- Sprawdź urządzenie pod kątem kompletności oraz ewentualnych uszkodzeń podczas transportu. W przypadku niekompletnej dostawy (np. brak tarcz tnących) lub uszkodzeń, natychmiast skontaktuj się z dostawcą. W przypadku niekom-
- pletnej dostawy lub uszkodzeń, NIE korzystaj z urządzenia. (Patrz ==> Gwarancja).
- Wyczyść urządzenie (patrz ==> Czyszczenie i konserwacja).
- Sprawdź, czy urządzenie jest całkowicie suche.

### Montaż

- Uważnie zapoznaj się z treścią instrukcji przed montażem i korzystaniem z urządzenia.
- Upewnij się, czy urządzenie zostało umieszczone na suchej powierzchni o odpowiedniej wytrzymałości. Upewnij się również, czy zapewniony został odpowiedni dostęp do urządzenia podczas jego eksploatacji.
- Upewnij się, czy specyfikacja urządzenia na tabliczce znamionowej odpowiada parametrom gniazdka elektrycznego, do którego ma być podłączone urządzenie.
- **UWAGA!** Nigdy nie odłączaj żadnych mikroprzełączników bezpieczeństwa.





## Obsługa

**OSTRZEŻENIE:** Urządzenie wyposażone jest w system zabezpieczający, dzięki któremu szatkownica nie rozpocznie pracy, jeśli dźwignia nie jest opuszczona, a obudowa zamknięta i zablokowana.

- Naciśnij zielony przycisk aby uruchomić urządzenie, czerwony aby je wyłączyć.
- Unieś dźwignię i włóż warzywa do środka otworu wlotowego. Następnie pociągnij mocno dźwignię w dół, aby dokładnie zgnieść warzywa.
- Prawą dłonią wciskaj przyciski **ON** (ZIELONY) i **OFF** (CZERWONY), a lewą opuszczaj dźwignię urządzenia, by poszatkować warzywa.

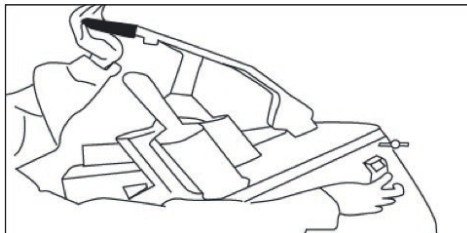

- Aby założyć lub wymienić noże, upewnij się, że urządzenie jest wyłączone i odłączone od źródła zasilania.

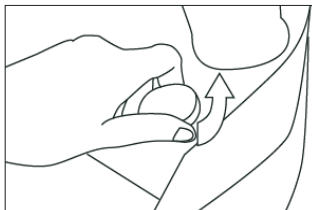

### • UWAGA: NOŻE SĄ OSTRE!

- Aby zainstalować lub wymienić tarcze otwórz urządzenie uprzednio obracając pokrętko w kierunku przeciwnym do ruchu wskazówek zegara.
- Pamiętaj, aby zawsze najpierw umieścić nylon dysk przed włożeniem wybranego ostrza.

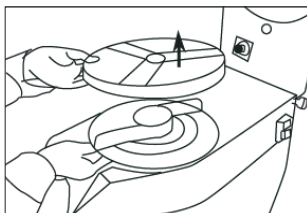

- Aby wyjąć tarczę przekręć ją w kierunku przeciwnym do ruchu wskazówek zegara a następnie ją unieś.
- Zamknij urządzenie i przekręć pokrętko zgodnie z ruchem wskazówek zegara, aby zabezpieczyć obudowę. Naciśnij przycisk "włącz" aby automatycznie ustawić tarczę we właściwej pozycji.
- Zawiera 5 różnych noży dla osiągnięcia różnych rezultatów szatkowania oraz 1 nylon dysk:
  - 2 mm tarcza do plasterów
  - 4 mm tarcza do plasterów
  - 3 mm tarka
  - 4,5 mm tarka
  - 7 mm tarka
- Nylon dysk powinien zawsze być umieszczony pod nożem, aby warzywa były wypychane z urządzenia.

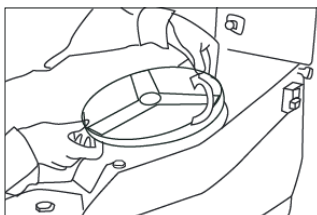

## Ważne

- **OSTRZEŻENIE!** Nigdy nie popychaj żywności dłońmi. Zawsze używaj w tym celu popychacza.
- Nigdy nie używaj mrożonych warzyw.
- Nie używaj żadnych drewnianych/metalowych ani plastikowych przedmiotów, używaj wyłącznie plastikowej (polietylenu) płytki zgniatającej warzywa.

## Czyszczenie i konserwacja

**UWAGA:** Przed rozpoczęciem czyszczenia i umieszczeniem urządzenia w miejscu przechowywania, zawsze odłącz urządzenie od gniazdka sieciowego i odczekaj, aż kuchenka ostygnie.

### Czyszczenie

- Umyj urządzenie po każdym użyciu.
- Nigdy nie zanurzaj urządzenia w wodzie oraz innych płynach.
- Po ostygnięciu powierzchni zewnętrznej oczyść ją przy pomocy wilgotnej ściereczki lub gąbki, z niewielką ilością łagodnego roztworu środka myjącego.
- Do czyszczenia wnętrza i zewnętrznych części urządzenia nigdy nie używaj szorstkich gąbek ani żrących detergentów, jak również gąbek z wetny stalowej lub przyrządów metalowych.

### Przechowywanie

- Przed umieszczeniem w miejscu przechowywania, zawsze upewnij się, czy urządzenie zostało odłączone od gniazdka sieciowego i całkowicie ostygło.
- Przechowuj urządzenie w chłodnym, czystym i suchym miejscu.
- W wyniku długotrwałego użytkowania ostrza tarcz tnących mogą ulec stępieniu. Regularnie sprawdzaj ostrza tarcz tnących i skontaktuj się z dostawcą w celu przeprowadzenia ich serwisu.

PL

## Rozwiązywanie problemów

Jeśli urządzenie nie działa prawidłowo, zapoznaj się z poniższą tabelą w celu znalezienia prawidłowego rozwiązania. Jeśli nadal nie możesz rozwiązać problemu, skontaktuj się z dostawcą.

Problem	Możliwa przyczyna	Możliwe rozwiązanie
Urządzenie nie działa	Brak zasilania w gniazdku.	Sprawdź wtyczkę.
	Wtyczka nie jest podłączona (odpowiednio) do gniazdka.	Sprawdź wtyczkę.
	Dźwignia nie jest opuszczona lub obudowa nie jest zabezpieczona. Mechanizm bezpieczeństwa uniemożliwia w takiej sytuacji pracę urządzenia.	Sprawdź czy dźwignia jest opuszczona, a obudowa odpowiednio zamknięta.
	Przegrzanie silnika.	Studzić urządzenie przez 45 minut.

## Specyfikacja techniczna

Numer produktu: 231807

Napięcie robocze i częstotliwość: 230-240V~ /50Hz

Znamionowy pobór mocy: 550W

Klasa ochronności: Klasa I

Klasa wodoodporności: IP23

Waga netto: ok. 27,5 kg

**Uwaga:** Specyfikacja techniczna może ulec zmianie bez uprzedzenia.



## Schemat elektryczny

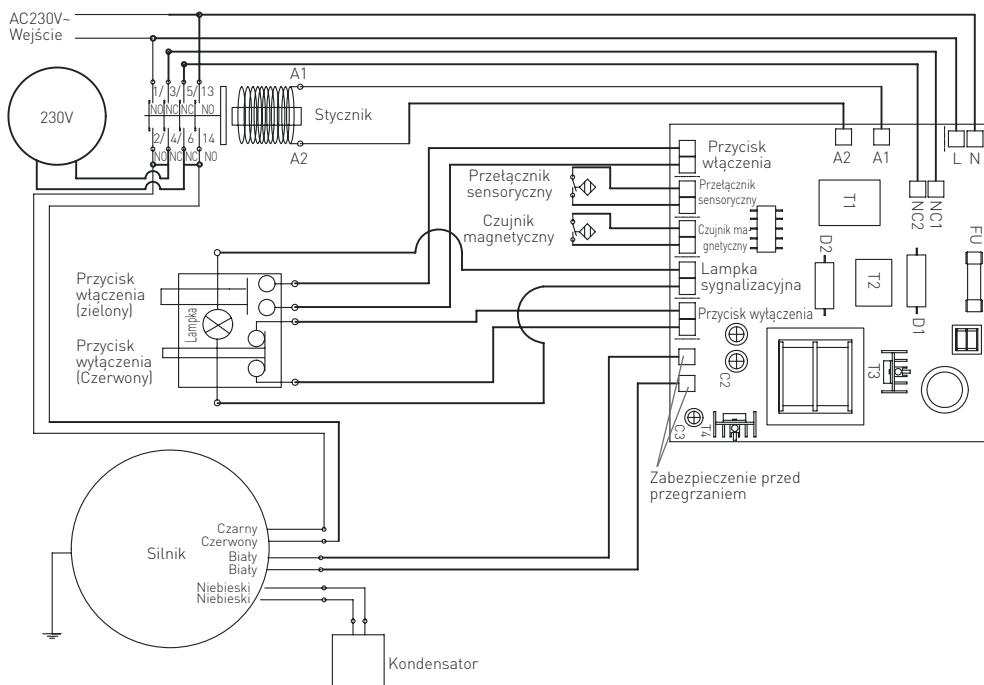

PL

## Gwarancja

Każda wada bądź usterka powodująca niewłaściwe funkcjonowanie urządzenia, która ujawni się w ciągu jednego roku od daty zakupu, zostanie bezpłatnie usunięta lub urządzenie zostanie wymienione na nowe, o ile byto użytkowane i konserwowane zgodnie z instrukcją obsługi i nie byto wykorzystywane w niewłaściwy sposób lub niezgodnie z przeznaczeniem. Postanowienie to w żadnej mierze nie narusza innych praw użytkownika wynikających z przepisów prawa. W przypadku zgłoszenia urzą-

dzenia do naprawy lub wymiany w ramach gwarancji należy podać miejsce i datę zakupu urządzenia i dołączyć dowód zakupu (np. paragon).

Zgodnie z naszą polityką ciągłego doskonalenia wyrobów zastrzegamy sobie prawo do wprowadzania bez uprzedzenia zmian w wyrobie, opakowaniu oraz danych technicznych podawanych w dokumentacji.



## Wycofanie z użytkowania i ochrona środowiska

### Pamiętaj!

**Nie wyrzucaj zużytego sprzętu łącznie z innymi odpadami**

**Nie demontuj zużytych urządzeń zawierających niebezpieczne składniki na własną rękę!**

**Groź Ci za to kary grzywny!**

Po zakończeniu eksploatacji produktu nie wolno gromadzić razem z odpadami komunalnymi, tylko należy odstawić do punktu odbioru odpadów elektrycznych i elektronicznych. Użytkownik ponosi odpowiedzialność za przekazanie wycofanego z użytkowania urządzenia do punktu gospodarowania odpadami. Nieprzestrzeganie tej zasady może być karane zgodnie z lokalnie obowiązującymi przepisami dotyczącymi gospodarowania odpadami. Jeśli urządzenie wycofane z użytkowania jest poprawnie odebrane jako osobny odpad, może zostać przetworzone i zutylizowane w sposób przyjazny dla środowiska, co zmniejsza negatywny wpływ na środowisko i zdrowie ludzi. Aby uzyskać więcej informacji dotyczących dostępnych usług w zakresie odbioru odpadów, należy skontaktować się z lokalną firmą odbierającą odpady.



**Symbol przekreślonego kosza na śmieci oznacza, że tego produktu nie wolno wyrzucać do zwykłych pojemników na odpady.**

Zużyte urządzenia elektryczne i elektroniczne mogą zawierać niebezpieczne składniki np. rtęć, ołów, kadm lub freon. Jeśli tego typu substancje przedostaną się w sposób niekontrolowany do środowiska, spowodują skażenie wody i gleby, a także wpłyną niekorzystnie na zdrowie ludzi i zwierząt.

Właściwe postępowanie ze zużytym sprzętem zapobiega potencjalnym negatywnym konsekwencjom dla środowiska naturalnego i ludzkiego zdrowia.

Jednocześnie oszczędzamy naturalne zasoby naszej Ziemi wykorzystując powtórnie surowce uzyskane z przetwarzania sprzętu.

Cher client,

Merci d'avoir acheté cet appareil HENDI. Lisez attentivement ce manuel, en accordant une attention particulière aux règles de sécurité décrites ci-dessous, avant d'installer et d'utiliser cet appareil pour la première fois.

## Règlement sur la sécurité





- Cet appareil n'est pas destiné à un usage domestique.
- N'utilisez l'appareil qu'aux fins prévues pour lesquelles il a été conçu comme décrit dans le présent manuel.
- Le fabricant n'est pas responsable des dommages causés par un mauvais fonctionnement et une mauvaise utilisation.
- Gardez l'appareil et la prise électrique à l'écart de l'eau et des autres liquides. Dans le cas où l'appareil tombe dans l'eau, retirez immédiatement la prise d'alimentation de la prise. N'utilisez pas l'appareil tant qu'elle n'a pas été vérifiée par un technicien certifié. Si vous ne respectez pas ces instructions, vous risquez de mettre la vie en danger.
- N'essayez jamais d'ouvrir le boîtier de l'appareil par vous-même.
- N'insérez pas d'objets dans le boîtier de l'appareil.
- Ne touchez pas la prise avec les mains mouillées ou humides.
-  **DANGER DE CHOC ÉLECTRIQUE!** N'essayez pas de réparer l'appareil par vous-même, les réparations doivent être effectuées uniquement par du personnel qualifié.
- **N'utilisez jamais un appareil endommagé!** Lorsqu'il est endommagé, débranchez l'appareil de la prise et contactez le détaillant.
- **AVERTISSEMENT!** Ne pas immerger les parties électriques de l'appareil dans de l'eau ou d'autres liquides.
- Ne tenez jamais l'appareil sous l'eau courante.
- Vérifiez régulièrement la prise d'alimentation et le cordon pour tout dommage. Lorsqu'il est endommagé, il doit être remplacé par un agent de service ou une personne qualifiée de la même manière afin d'éviter un danger ou une blessure.
- Assurez-vous que le cordon n'entre pas en contact avec des objets tranchants ou chauds et maintenez-le à l'écart du feu ouvert. Ne tirez jamais le cordon d'alimentation pour le débrancher de la prise, tirez toujours la prise à la place.
- Assurez-vous que le cordon d'alimentation et/ou le rallonge ne présentent pas de risque de déclenchement.
- Ne laissez jamais l'appareil sans surveillance pendant l'utilisation.
- **AVERTISSEMENT!** Tant que la prise est dans la prise, l'appareil est connecté à la source d'alimentation.
- Éteignez l'appareil avant de le débrancher de la prise.
- Connectez la prise d'alimentation à une prise électrique facilement accessible afin qu'en cas d'urgence l'appareil puisse être débranché immédiatement.
- Ne portez jamais l'appareil par le cordon.
- N'utilisez pas de périphériques supplémentaires qui ne sont pas fournis avec la solution matérielle-logicielle.

FR



- Connectez uniquement l'appareil à une prise électrique dont la tension et la fréquence sont indiquées sur l'étiquette de l'appareil.
- N'utilisez jamais d'accessoires autres que ceux recommandés par le fabricant. Le fait de ne pas le faire pourrait présenter un risque pour la sécurité de l'utilisateur et pourrait endommager l'appareil. Utilisez uniquement des pièces et accessoires d'origine.
- Cet appareil ne doit pas être utilisé par des personnes ayant des capacités physiques, sensorielles ou mentales réduites, ou par des personnes qui ont un manque d'expérience et de connaissances.
- Cet appareil ne doit en aucun cas être utilisé par des enfants.
- Gardez l'appareil et son cordon d'alimentation hors de portée des enfants.
- **ATTENTION:** éteignez TOUJOURS l'appareil et débranchez de la prise d'alimentation avant le nettoyage, l'entretien ou le stockage.

## Règlement spécial sur la sécurité

-  **ATTENTION!** Débranchez avant de nettoyer, d'entretenir ou de réparer!
-  **ATTENTION!** Manipulation à deux personnes requises!
-  **ATTENTION!** Lire le manuel d'instructions avant toute utilisation, nettoyage ou entretien!
-  **ATTENTION!** Ne mettez pas vos mains dans l'ouverture où sortent les légumes pendant le fonctionnement. Débranchez la prise de courant avant que vous rentrez vos mains dans l'ouverture.
- L'appareil ne convient pas pour trancher des aliments congelés, la viande avec des os, des poissons etc.
- Utilisez l'appareil uniquement conformément au présent mode d'emploi.
- L'appareil doit être utilisé uniquement par du personnel qualifié de cuisine du restaurant, des cantines ou du bar etc.
- Ne placez pas l'appareil sur un objet émettant de la chaleur (la cuisinière à gaz, électrique ou les barbecues etc.) Tenez l'appareil éloigné des surfaces chaudes ou des flammes nues. Placez l'appareil sur une surface stable, propre et sèche, résistant à des températures élevées.
- N'utilisez pas l'appareil à proximité de matériaux explosifs ou inflammables, de cartes de crédits, de disques magnétiques ou de radios.
- L'appareil n'est pas conçu pour être utilisé avec la minuterie externe ou un système de télécommande séparé.
- Ne modifiez jamais les verrous de sécurité.
- **AVERTISSEMENT :** N'obstruez pas les orifices de ventilation.
- **AVERTISSEMENT :** Rappelez-vous TOUJOURS d'éteindre et de débrancher l'appareil de la source d'alimentation avant de nettoyer, d'entretenir ou de remplacer les accessoires.
- **AVERTISSEMENT !** Rappelez-vous TOUJOURS de ne pas porter de vêtements amples

- et de ne pas toucher les parties mobiles avec vos mains nues et d'attacher vos cheveux.
- Assurez un espace d'au moins 15 cm autour de l'appareil, pour garantir une ventilation adéquate pendant l'utilisation.
  - **ATTENTION !** Faites passer et protéger correctement le cordon d'alimentation pour éviter toute traction accidentelle et tout contact avec la surface chauffée.
  - Ne nettoyez pas l'appareil avec de l'eau ou avec un fort courant d'eau. Le lavage de l'appareil avec de l'eau peut provoquer la pénétration de l'eau dans des parties électriques et provoquer le choc électrique. Les parties de l'appareil ne peuvent pas être lavées dans le lave-vaisselle
  - Ne nettoyez pas l'appareil ou ne le rangez pas avant le refroidissement complet.
  - Ne transportez pas l'appareil pendant le fonctionnement. Avant de déplacer l'appareil assurez-vous toujours de le débrancher de la prise électrique et tenez-le de dessous.
  - N'allumez pas l'appareil avant de mettre les aliments pour éviter toute surchauffe du moteur.
  - **AVERTISSEMENT !** Faites une attention particulière lorsque vous touchez les disques à trancher. Si nécessaire, portez des gants de protection (non fournis).

---

### Utilisation prévue

- Cet appareil est destiné à un usage professionnel. Ne peut qu'être utilisé par du personnel qualifié.
- L'appareil est conçu pour l'utilisation commerciale et sert à couper, à trancher, à râper des légumes frais (p.ex. carottes, pommes de terre, choux, etc.) au moyen des disques de coupe adé-

quates. L'utilisation de l'appareil à d'autres fins peut entraîner des dommages ou des blessures.

- L'utilisation de l'appareil à d'autres fins sera considérée comme une utilisation inappropriée. L'utilisateur sera seul responsable de l'utilisation incorrecte de l'appareil.

FR

---

### Installation de mise à la terre

Cet appareil est classé dans la **classe de protection I** et doit être raccordé à un sol de protection. La mise à la terre réduit le risque de choc électrique en fournissant un fil d'évacuation pour le courant électrique. Cet appareil est équipé d'un cordon

d'alimentation muni d'un fil de mise à la terre et d'une prise mise à la terre. La fiche doit être branchée sur une prise correctement installée et mise à la terre.

---

### Avant la première utilisation

- Retirez et éliminez l'emballage et toutes les protections.
- Vérifiez l'appareil et les accessoires en ce qui concerne l'intégralité et les dommages éventuels de l'appareil pendant le transport. En cas de livraison incomplète (par exemple les disques à

trancher manquants) ou de dommages, contactez votre fournisseur. N'utilisez pas l'appareil (voir ==> Garantie).

- Nettoyez l'appareil (voir ==> Nettoyage et entretien).
- Vérifiez que l'appareil est complètement sec.



## Installation

- Lisez attentivement le mode d'emploi avant d'installer et de faire fonctionner l'appareil.
- Assurez-vous que l'appareil a été placé sur une surface sèche et suffisamment résistante. Assurez-vous que l'accès à l'appareil pendant son fonctionnement est garanti.
- Assurez-vous que la spécification de l'appareil sur la plaque signalétique correspond à la prise électrique à laquelle vous vous connectez.
- **ATTENTION !** Ne connectez jamais les micro-interrupteurs de sécurité.

## Fonctionnement

**AVERTISSEMENT :** L'appareil est équipé d'un système de sécurité grâce auquel le coupe-légume ne commence pas à fonctionner jusqu'à ce que le levier ne soit pas abaissé et le boîtier ne soit pas bloqué.

- Appuyez sur vert pour mise en marche et appuyez le rouge pour débrancher.
- Levez la manivelle et mettez vos légumes dans l'orifice. Puis tirez le levier pour appuyer fermement sur les légumes.
- Appuyez avec votre main droite sur les boutons **OFF (ROUGE)** et **ON (VERT)** avec votre main gauche abaissez le levier pour trancher les légumes.

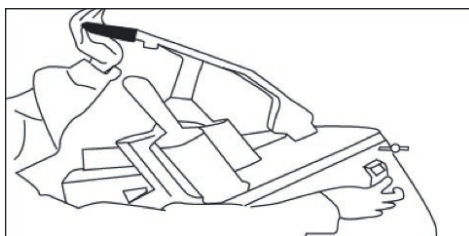

- Pour installer ou remplacer les disques tranchants, assurez-vous que le commutateur d'alimentation est débranché et retirez la fiche de la prise.
- **ATTENTION: LES COUTEAUX SONT AIGUES!**

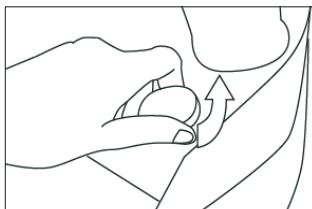

- Pour installer ou remplacer le disque tranchant tournez le bouton à gauche et ensuite levez le couvercle.
- Mettez toujours d'abord un disque en matière nylon et ensuite le disque tranchant de votre choix.

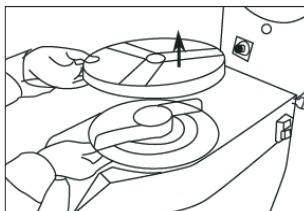

- Pour enlever le disque, tournez-la en direction contre l'horloge et levez-la.
- Le disque tranchant mise, fermez l'appareil et tournez le bouton en direction de l'horloge. Mettez l'appareil en marche (bouton verte) pour verrouiller les couteaux automatiquement en position.

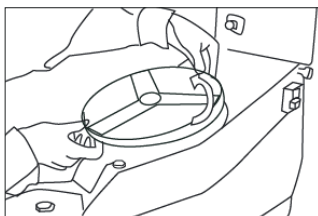



- Fourni avec des disques diverses pour les modes de tranchement ou émincement et en plus un disque en nylon qu'il faut poser toujours sous le disque tranchant pour décharger les légumes coupés.
  - 2 mm couteau pour disques
  - 4 mm couteau pour disques
  - 3 mm râpe
  - 4,5 mm râpe
  - 7,5 mm râpe
  - Le disque en plastique nylon devrait toujours être mis en premier, sous le couteau, afin de pousser les légumes dehors de la machine.

---

### Attention

- **AVERTISSEMENT !** Ne poussez pas la nourriture avec vos mains. Utilisez toujours le poussoir.
- Ne mettez jamais des légumes quand elles sont encore congelées.
- Ne jamais utiliser d'objets en bois/métal ou en plastique, sauf le disque en polyéthylène qui appuie sur les légumes.

---

### Nettoyage et entretien

**ATTENTION : Avant le nettoyage et l'entretien de l'appareil, débranchez l'appareil de la source d'alimentation en retirant la fiche de la prise électrique et attendez jusqu'à ce que l'appareil refroidisse complètement.**

#### Nettoyage

- Nettoyez toujours l'appareil après chaque utilisation.
- N'immergez jamais l'appareil dans l'eau ou d'autres liquides.
- Après le refroidissement de la surface externe, nettoyez-la avec un chiffon humide ou une éponge, avec une petite quantité d'une solution de détergent doux.
- N'utilisez jamais pour le nettoyage des parties internes et externes des éponges abrasives ou des détergents abrasives ou des éponges en laine d'acier ou des instruments métalliques.

#### Stockage

- Avant de la mise de l'appareil en stock, assurez-vous toujours que l'appareil a été débranché de la prise électrique et a complètement refroidi.
- Tenez l'appareil dans un endroit frais, propre et sec.
- En raison d'une utilisation prolongée, les lames des disques à trancher peuvent s'émousser. Vérifiez régulièrement les lames des disques à trancher et contactez votre fournisseur pour effectuer l'entretien.



## Résolution des problèmes

Si l'appareil ne fonctionne pas correctement, reportez-vous au tableau ci-dessous pour y trouver une solution. Si vous n'arrivez toujours pas à résoudre le problème, contactez votre distributeur/fournisseur.

Panne	Cause possible	Solution proposée
L'appareil ne fait rien	Pas de courant sur la prise.	Contrôlez les fusibles.
	Fiche pas nettement dans la prise.	Contrôlez la fiche.
	Le levier ou le couvercle ne sont pas proprement fermés. Le système de sécurité prévient l'usage.	Contrôlez si le levier et le couvercle sont bien fermés.
	Surfchauffe du moteur.	Refroidir l'appareil pendant 3/4 heures.

## Caractéristiques techniques

Numéro de produit: 231807

Tension et fréquence: 230-240V~ /50Hz

Consommation électrique: 550W

Classe de protection: Classe I

Classe de résistance à l'eau: IP23

Poids net: environ 27,5 kg

**Remarque : Les caractéristiques techniques peuvent être modifiées sans préavis.**

## Schéma électrique

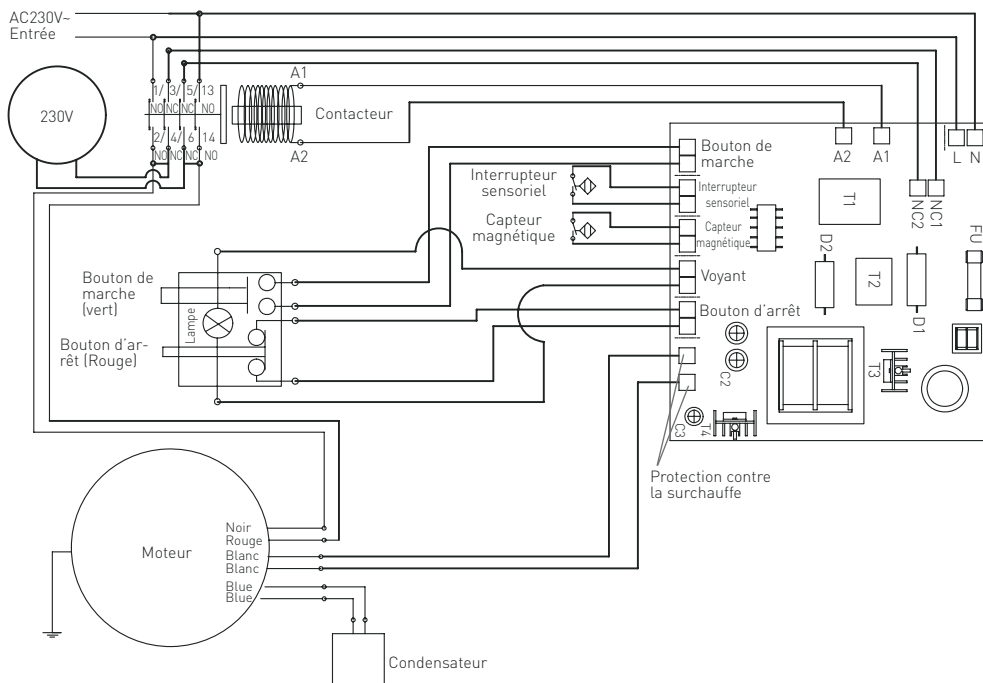

FR



---

## Garantie

Tout vice ou toute défaillance entraînant un dysfonctionnement de l'appareil qui se déclare dans les 12 mois suivant la date de l'achat sera éliminé à titre gratuit ou l'appareil sera remplacé par un appareil nouveau si le premier a été dûment exploité et entretenu conformément aux termes de la notice d'exploitation et s'il n'a pas été indûment exploité ou de manière non conforme à sa destination. La présente stipulation ne porte pas de préjudice aux autres droits de l'utilisateur prévus par les dispositions légales. Dans le cas où l'appareil est donné à la réparation ou doit être remplacé

dans le cadre de la garantie, il y a lieu de spécifier le lieu et la date de l'achat de l'appareil et produire un justificatif nécessaire (par ex. facture ou ticket de caisse).

Conformément à notre politique d'amélioration permanente de nos produits, nous nous réservons le droit d'introduire sans avertissement préalable des modifications à l'appareil, à l'emballage et aux caractéristiques techniques précisées dans la documentation.

---

## Élimination et protection de l'environnement

En cas de retrait du produit de l'exploitation l'appareil ne peut pas être jeté avec d'autres déchets ménagers. L'utilisateur est responsable de la remise de l'équipement au point de collecte approprié pour l'équipement usagé. Le non-respect des dispositions ci-dessus peut entraîner les pénalités conformément à la réglementation applicable en matière d'élimination des déchets. La collecte sélective et le recyclage des équipements usagés contribuent à la conservation des ressources natu-

relles et assurent un recyclage sans danger pour la santé et l'environnement.

Pour plus d'informations sur les endroits de collecte des équipements usagés pour le recyclage, contactez la société de collecte des déchets locale. Le producteur et l'importateur ne sont pas responsables du recyclage et du traitement des déchets d'une manière respectueuse de l'environnement directement et dans le système public.



Grazie per aver acquistato questo apparecchio HENDI. Leggere attentamente questo manuale, prestando particolare attenzione alle norme di sicurezza descritte di seguito, prima di installare e utilizzare questo apparecchio per la prima volta.





## Norme di sicurezza

- Questo apparecchio non è destinato all'uso domestico.
- Utilizzare l'apparecchio solo per lo scopo previsto per il quale è stato progettato come descritto nel presente manuale.
- Il produttore non è responsabile per eventuali danni causati da un funzionamento scorretto e da un uso improprio.
- Tenere l'apparecchio e la spina elettrica lontano da acqua e altri liquidi. Nel caso in cui l'apparecchio cada in acqua, rimuovere immediatamente la spina di alimentazione dalla presa. Non utilizzare l'apparecchio fino a quando non è stato controllato da un tecnico certificato. Il mancato rispetto di queste istruzioni causerà rischi pericolosi per la vita.
- Non tentare mai di aprire l'alloggiamento dell'apparecchio da soli.
- Non inserire oggetti nell'alloggiamento dell'apparecchio.
- Non toccare la spina con le mani bagnate o umide.
-  **PERICOLO DI SCOSSE ELETTRICHE!** Non tentare di riparare l'apparecchio da solo, le riparazioni devono essere eseguite solo da personale qualificato.
- **Non utilizzare mai un apparecchio danneggiato!** Quando è danneggiato, scollegare l'apparecchio dalla presa e contattare il rivenditore.
- **AVVERTIMENTO!** Non immergere le parti elettriche dell'apparecchio in acqua o altri liquidi.
- Non tenere mai l'apparecchio sotto l'acqua corrente.
- Controllare regolarmente la spina e il cavo di alimentazione per eventuali danni. Se danneggiato, deve essere sostituito da un agente di servizio o da una persona altrettanto qualificata al fine di evitare pericoli o lesioni.
- Assicurarsi che il cavo non entri in contatto con oggetti appuntiti o caldi e tenerlo lontano dal fuoco aperto. Non tirare mai il cavo di alimentazione per scollegarlo dalla presa, staccare sempre la spina.
- Assicurarsi che il cavo di alimentazione e/o la prolunga non causino rischi di inciampare.
- Non lasciare mai l'apparecchio incustodito durante l'uso.
- **AVVERTIMENTO!** Finché la spina si trova nella presa, l'apparecchio è collegato alla fonte di alimentazione.
- Spegnerne l'apparecchio prima di scollegarlo dalla presa.
- Collegare la spina di alimentazione a una presa elettrica facilmente accessibile in modo che in caso di emergenza l'apparecchio possa essere scollegato immediatamente.
- Non portare mai l'apparecchio con il cavo.
- Non utilizzare dispositivi aggiuntivi non forniti insieme all'apparecchio.
- Collegare l'apparecchio a una presa elettrica solo con la tensione e la frequenza indicati

sull'etichetta dell'apparecchio.

- Non utilizzare mai accessori diversi da quelli consigliati dal produttore. In caso contrario, potrebbe comportare un rischio per la sicurezza dell'utente e danneggiare l'apparecchio. Utilizzare solo parti e accessori originali.
- Questo apparecchio non deve essere utilizzato da persone con capacità fisiche, sensoriali o mentali ridotte o da persone che hanno una mancanza di esperienza e conoscenze.
- Questo apparecchio non deve, in nessun caso, essere utilizzato dai bambini.
- Tenere l'apparecchio e il suo cavo di alimentazione fuori dalla portata dei bambini.
- **ATTENZIONE:** spegnere SEMPRE l'apparecchio e scollegarlo dalla presa di corrente prima della pulizia, della manutenzione o della conservazione.

## Norme speciali di sicurezza

-  **ATTENZIONE!** Scollegare prima di pulire, di effettuare manutenzione o riparazione!
-  **ATTENZIONE!** Necessaria la movimentazione con due persone!
-  **ATTENZIONE!** Leggere il manuale di istruzioni prima di mettere in funzionamento, della pulizia o della manutenzione!
-  **ATTENZIONE!** Non mettere le mani nell'apertura di uscita durante il funzionamento. Scollegare la spina di alimentazione prima di inserirle.
- L'apparecchio non è adatto per tagliare cibo congelato, carne con ossa, pesci ecc.
- Utilizzare l'apparecchio solo in base alle presenti istruzioni.
- L'apparecchio deve essere utilizzato solo da personale qualificato da ristorante, da mensa o bar ecc.
- Non posizionare l'apparecchio sull'oggetto che emette calore (cucina a gas, elettrica, grill ecc.). Tenere l'apparecchio lontano da superfici calde o fiamme libere. Posizionare l'apparecchio su una superficie stabile, pulita e asciutta, resistente alle alte temperature.
- Non utilizzare l'apparecchio vicino a materiali esplosivi o infiammabili, carte di credito, dischi magnetici o radio.
- L'apparecchio non è progettato per l'uso con un timer esterno o un sistema di controllo separato.
- Non modificare mai serrature di sicurezza.
- **AVVERTIMENTO:** Non coprire le aperture di ventilazione.
- **AVVERTIMENTO:** Prima della pulizia o prima di mettere l'apparecchio in deposito di sostituire le parti, scollegare SEMPRE l'apparecchio dalla presa di corrente e lasciare raffreddare.
- **AVVERTIMENTO!** Ricordare SEMPRE di non indossare abiti larghi e non toccare le parti in movimento con le mani e legare i capelli.
- Fornire almeno 15 cm di distanza attorno all'apparecchio per assicurare un'adeguata ventilazione.
- **ATTENZIONE!** Far passare e proteggere il cavo di alimentazione per evitare di strappare o toccare accidentalmente la superficie riscaldata.



- Non lavare l'apparecchio con acqua o un forte getto di acqua. La pulizia dell'apparecchio con l'acqua può causare la penetrazione nei componenti elettrici e causare una scossa elettrica. Le parti dell'apparecchio non possono essere lavate in lavastoviglie.
- Non pulire l'apparecchio o stoccarlo in deposito prima di raffreddamento completo.
- Non spostare l'apparecchio durante il funzionamento. Prima di spostare l'apparecchio si deve sempre scollegarlo dalla presa elettrica e tenerlo da sotto.
- Non accendere l'apparecchio prima di mettere il cibo per evitare il surriscaldamento del motore.
- **AVVERTIMENTO!** Prestare particolare attenzione toccando i dischi da taglio. Se necessario, indossare i guanti protettivi (non inclusi).

### Uso previsto

- Questo apparecchio è destinato all'uso professionale e può essere utilizzato solo da personale qualificato.
- Il dispositivo è destinato all'uso commerciale e serve a tagliare, trinciare e grattugiare verdure fresche (ad esempio carote, patate, cavoli, ecc.) utilizzando dischi da taglio appropriati. L'utilizza-

tion de l'appareil à d'autres fins peut entraîner des dommages ou des blessures.

- L'utilisation de l'appareil à d'autres fins sera considérée comme une utilisation inappropriée. L'utilisateur sera seul responsable de l'utilisation incorrecte de l'appareil.

### Installazione di messa a terra

Questo apparecchio è classificato come **classe di protezione I** e deve essere collegato a un terreno di protezione. La messa a terra riduce il rischio di scosse elettriche fornendo un filo di fuga per la corrente elettrica. Questo apparecchio è dotato di

un cavo di alimentazione che ha un cavo di messa a terra e una spina messa a terra. La spina deve essere collegata a una presa correttamente installata e messa a terra.

### Prima del primo utilizzo

- Rimuovere e eliminare l'imballaggio e le protezioni.
- Controllare l'apparecchio e gli accessori per la completezza e eventuali danni durante il trasporto. In caso di consegna incompleta o di danni contattare il fornitore (ad esempio se i dischi da taglio mancano). In caso di consegna incompleta o danni NON utilizzare l'apparecchio (vedere ==> Garanzia).

- Pulire l'apparecchio (Vedere==> Pulizia e manutenzione).
- Verificare che il prodotto è completamente asciutto.

### Installazione

- Leggere attentamente le istruzioni prima di installare o utilizzare l'apparecchio.
- Assicurarsi che l'apparecchio sia posizionato su una superficie asciutta e di adeguata resistenza. Assicurarsi inoltre di avere un accesso adeguato all'apparecchio durante il suo funzionamento.

- Assicurarsi che le specifiche del dispositivo sulla targhetta corrispondano alla presa elettrica a cui si sta effettuando la connessione.
- Attenzione! Non scollegare mai i microinterruttori di sicurezza.

## Funzionamento

**AVVERTIMENTO:** L'apparecchio è dotato di un sistema di sicurezza per impedire l'avvio della tagliaverdura fino a che la leva non sia abbassata e l'involucro non sia chiuso.

- Premere il pulsante verde per accendere l'apparecchio e il pulsante rosso per spegnerlo.
- Sollevare la leva e inserire le verdure nell'apertura d'ingresso. Quindi abbassare la leva per spingere con decisione le verdure.
- Premere con la mano destra i pulsanti **ON** (VERDE) e **OFF** (ROSSO) e con la mano sinistra abbassare la leva per tagliare le verdure.

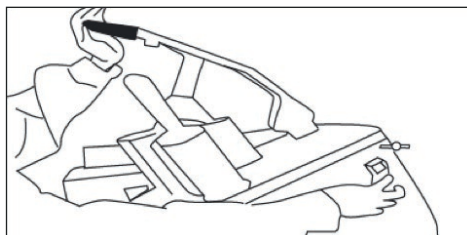

- Per montare o sostituire le lame, accertarsi che il tasto di accensione sia disattivato e disinserire la spina dalla presa.

• **PRESTARE ATTENZIONE: I COLTELLI SONO AFFILATI!**

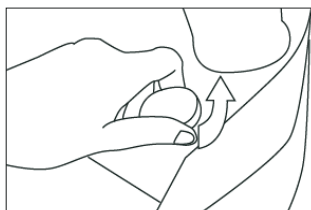

- Per montare o sostituire le lame aprire l'apparecchio ruotando la manopola in senso antiorario e aprire l'alloggiamento.
- Montare sempre il disco di nylon prima di inserire le lame di propria scelta.

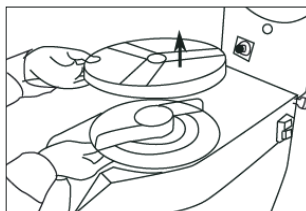

- Per rimuovere una lama ruotarla in senso antiorario quindi sollevarla.
- Chiudere l'apparecchio e ruotare la manopola rotonda in senso orario per bloccare l'alloggiamento. Premere il tasto on per posizionare automaticamente la lama nella posizione corretta.
- Contiene coltelli diversi per risultati di taglio differenti e 1 disco in nylon.
  - Disco per fette di 2 mm
  - Disco per fette di 4 mm
  - grattugia da 3 mm
  - grattugia da 4,5 mm
  - grattugia da 7 mm
- Il disco in nylon dev'essere sempre collocato al di sotto di un coltello per spingere le verdure fuori dalla macchina.

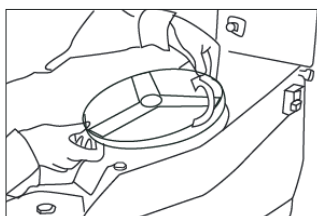

## Importante

- **AVVERTIMENTO!** Non spingere mai il cibo con le mani. Utilizzare sempre il caricatore.
- Non utilizzare verdure congelate
- Non utilizzare oggetti in legno/metallo o plastica salvo il filtro in polietilene che spinge le verdure.

## Pulizia e manutenzione

**ATTENZIONE:** Prima della pulizia o prima di mettere l'apparecchio in deposito, scollegare sempre l'apparecchio dalla presa di corrente e lasciare raffreddare il fornello.

### Pulizia

- Pulire l'apparecchio dopo ogni l'uso.
- Non immergere l'apparecchio in acqua o altri liquidi.
- Dopo il raffreddamento della superficie esterna, pulirla con un panno umido o una spugna umida con una piccola quantità di un detergente per pulizia.
- Non usare mai per la pulizia dell'interno o dell'esterno dell'apparecchio spugne abrasive o detersivi abrasivi o spugne di lana d'acciaio o strumenti metallici.

### Stoccaggio

- Prima di mettere l'apparecchio in deposito assicurarsi che è stato scollegato dalla presa di corrente e che è raffreddato completamente.
- Conservare l'apparecchio in un luogo fresco, pulito e asciutto.
- Dopo l'uso prolungato le lame dei dischi da taglio possono diventare smussati. Controllare regolarmente le lame dei dischi da taglio e contattare il fornitore per effettuare la loro manutenzione.

IT

## Risoluzione dei problemi

Se l'apparecchio non funziona correttamente, leggere la tabella qui sotto per trovare la soluzione corretta. Se non è possibile risolvere il problema, contattare il rivenditore.

Problema	Causa possibile	Soluzione possibile
L'apparecchio non funziona	La presa elettrica non è alimentata	Controllare il fusibile
	La spina non è inserita (correttamente) nella presa elettrica.	Controllare la spina
	La leva o l'alloggiamento non sono chiusi correttamente. Il meccanismo di sicurezza fa sì che l'apparecchio non funzioni	Controllare che sia la leva sia l'alloggiamento siano chiusi correttamente.
	Motore surriscaldato	Lasciare raffreddare l'apparecchio per 3/4 ore

## Specifiche tecniche

Numero del prodotto: 231807

Tensione e frequenza: 230-240V~ /50Hz

Consumo di energia: 550W

Classe di protezione: Classe I

Classe di resistenza all'acqua: IP23

Peso netto: 27,5 kg circa

**Nota:** Le specifiche tecniche sono soggette a modifiche senza preavviso.





## Schema elettrico

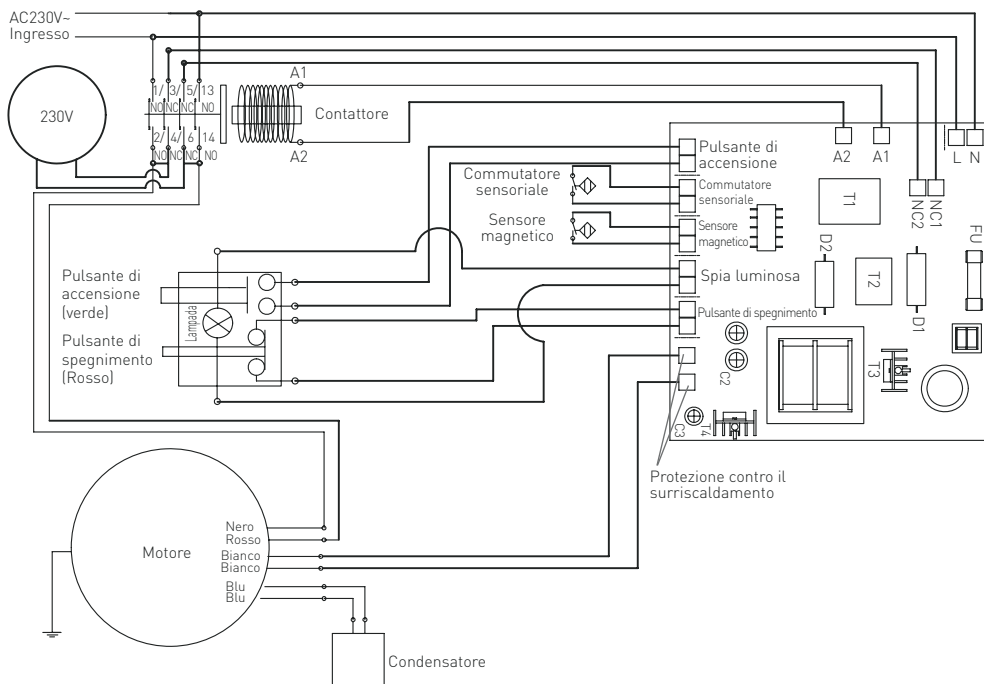

## Garanzia

Qualsiasi difetto che influenza la funzionalità del dispositivo che compaia entro un anno dall'acquisto sarà corretto a titolo interamente gratuito o con la sostituzione del prodotto che è stato utilizzato e sottoposto a manutenzione corretta seguendo le istruzioni, senza alcuna violazione. I diritti legali del cliente non sono assolutamente modificati. Nel caso in cui l'intervento di manutenzione o sostitu-

zione sia previsto nel periodo di validità della garanzia, precisare dove e quando si è acquistato il prodotto, possibilmente allegando lo scontrino.

In linea con la nostra politica di sviluppo continuo dei prodotti, ci riserviamo il diritto di modificare il prodotto, l'imballo e le specifiche di documentazione, senza notifica alcuna.

## Smaltimento e protezione dell'ambiente

In caso di ritiro dell'apparecchiatura dal funzionamento il prodotto non può essere smaltito con altri rifiuti domestici. L'utente è responsabile della consegna dell'attrezzatura al punto di raccolta appropriato per l'attrezzatura usata. Il mancato rispetto delle disposizioni sopramenzionate può comportare l'imposizione di sanzioni in conformità con le normative vigenti in materia di smaltimento dei rifiuti. La raccolta e il riciclaggio selettivi di attrezzature usate contribuiscono alla conservazione delle risorse naturali e garantiscono il riciclaggio

in modo tale da non nuocere alla salute e all'ambiente.

Per ulteriori informazioni sui luoghi di smaltimento delle apparecchiature usate per il riciclaggio, contattare la società locale di raccolta dei rifiuti. Il produttore e l'importatore non sono responsabili per il riciclaggio e il trattamento dei rifiuti in modo ecologico, sia direttamente che nel quadro del sistema pubblico.



Stimate client,

Vă mulțumim pentru achiziționarea acestui aparat Hendi. Citiți cu atenție acest manual, acordând o atenție deosebită reglementărilor de siguranță prezentate mai jos, înainte de a instala și utiliza acest aparat pentru prima dată.





## Regulile de siguranță

- Acest aparat nu este destinat uzului casnic.
- Utilizați aparatul numai în scopul pentru care a fost proiectat conform descrierii din acest manual.
- Producătorul nu este răspunzător pentru nici o deteriorare cauzată de funcționarea incorectă și de utilizarea necorespunzătoare.
- Păstrați aparatul și ștecherul departe de apă și de alte lichide. În cazul în care aparatul cade în apă, scoateți imediat ștecherul de alimentare din priză. Nu utilizați aparatul înainte de verificarea acestuia de către un tehnician certificat. Nerespectarea acestor instrucțiuni va cauza riscuri care pun viața în pericol.
- Nu încercați niciodată să deschideți singur carcasa aparatului.
- Nu introduceți obiecte în carcasa aparatului.
- Nu atingeți ștecherul cu mâinile umede sau umede.
-  **PERICOL DE ȘOC ELECTRIC!** Nu încercați să reparați singur aparatul, reparațiile trebuie efectuate numai de personal calificat.
- **Nu folosiți niciodată un aparat deteriorat!** Când este deteriorat, deconectați aparatul de la priză și contactați distribuitorul.
- **AVERTISMENT!** Nu scufundați părțile electrice ale aparatului în apă sau alte lichide.
- Nu țineți niciodată aparatul sub jet de apă.
- Verificați cu regularitate ștecherul și cablul de alimentare pentru orice deteriorare. În cazul deteriorării, acesta trebuie înlocuit de un agent de service sau de o persoană calificată în mod similar, pentru a evita pericolul sau rănirea.
- Asigurați-vă că cablul nu intră în contact cu obiecte ascuțite sau fierbinți și păstrați-l departe de focul deschis. Nu trageți niciodată cablul de alimentare pentru a-l deconecta de la priză, trageți întotdeauna ștecherul în schimb.
- Asigurați-vă că cablul de alimentare și/sau cablul prelungitor nu provoacă pericol de deplasare.
- Nu lăsați niciodată aparatul nesupravegheat în timpul utilizării.
- **AVERTISMENT!** Atâta timp cât ștecherul este în priză, aparatul este conectat la sursa de alimentare.
- Oprii aparatul înainte de a-l deconecta de la priză.
- Conectați ștecherul la o priză electrică ușor accesibilă, astfel încât, în caz de urgență, aparatul să poată fi deconectat imediat.
- Nu purtați niciodată aparatul de cablu.
- Nu utilizați dispozitive suplimentare care nu sunt furnizate împreună cu aparatul.
- Conectați aparatul numai la o priză electrică cu tensiunea și frecvența menționate pe

eticheta aparatului.

- Nu folosiți niciodată alte accesorii decât cele recomandate de producător. Nerespectarea acestui lucru ar putea reprezenta un risc de siguranță pentru utilizator și ar putea deteriora aparatul. Utilizați numai piese originale și accesorii.
- Acest aparat nu trebuie operat de persoane cu capacități fizice, senzoriale sau mentale reduse sau de persoane care au o lipsă de experiență și cunoștințe.
- Acest aparat nu ar trebui, în nici un caz, să fie utilizat de copii.
- Nu lăsați aparatul și cablul de alimentare la îndemâna copiilor.
- **AVERTISMENT:** Opriti întotdeauna aparatul și deconectați de la priză înainte de curățare, întreținere sau depozitare.

## Regulamente speciale de siguranță

-  **ATENȚIE!** Deconectați cablul înainte de curățare, întreținere sau reparare!
-  **ATENȚIE!** Este necesară manevrarea cu două persoane!
-  **ATENȚIE!** Citiți manualul de utilizare înainte de operare, curățare sau întreținere!
-  **AVERTISMENT!** Nu puneți mâinile în orificiul de evacuare în timpul funcționării! Deconectați sursa de alimentare înainte de a ajunge înăuntru!
- Aparatul nu trebuie utilizat la tăierea alimentelor congelate sau a cărnii ori peștelui cu oase etc.
- Utilizați aparatul doar în conformitate cu indicațiile din acest manual.
- Acest aparat trebuie utilizat de către personalul instruit de la bucătăria restaurantelor, cantinelor sau barurilor etc.
- Nu puneți aparatul pe un obiect de încălzire (aparat de gătit cu benzină, electric, cărbune etc.) Mențineți aparatul la distanță de orice suprafețe fierbinți și de flăcări deschise. Utilizați întotdeauna aparatul pe o suprafață orizontală, stabilă, curată, termorezistentă și uscată.
- Nu utilizați aparatul în apropierea materialelor explozibile sau inflamabile, cardurilor de credit, discurilor magnetice sau radiourilor.
- Acest aparat nu este construit spre a fi utilizat cu ajutorul unui cronometru extern sau al unui sistem de control separat.
- Nu scoateți niciodată din circuit comutatoarele de siguranță ale aparatului.
- **AVERTISMENT:** Nu obstrucționați orificiile de ventilație ale aparatului.
- **AVERTISMENT:** Opriti ÎNTOTDEAUNA aparatul și deconectați-l de la sursa de alimentare electrică înainte de a efectua operațiuni de curățare, întreținere sau depozitare.
- **AVERTISMENT!** Mențineți ÎNTOTDEAUNA degetele, părul lung și hainele la depărtare de piesele în mișcare.
- În timpul utilizării, lăsați cel puțin 15 cm în jurul aparatului ca spațiu de ventilație.
- **ATENȚIE!** Așezați corespunzător cablul de alimentare, dacă este cazul, pentru a împiedica tragerea neintenționată sau contactul cu suprafața de încălzire.



- Nu spălați aparatul cu apă sau sub jet de apă. Spălarea cu apă poate produce scurgeri și crește riscul de electrocutare. Componentele nu pot fi curățate în mașina de spălat vase.
- Nu curățați și nu depozitați aparatul decât după ce s-a răcit complet.
- Nu mutați aparatul în timp ce acesta funcționează. Scoateți aparatul din priză atunci când îl deplasați și țineți-l de partea din fund.
- Nu folosiți aparatul fără ingrediente în el pentru a evita supraîncălzirea.
- **AVERTISMENT!** Trebuie multă atenție la manipularea discurilor tăietoare. Dacă este necesar, purtați mănuși de protecție (nu sunt furnizate).

---

### Utilizare preconizată

- Acest aparat este destinat uzului profesional și poate fi utilizat numai de personal calificat.
- Acest aparat este destinat exclusiv tăierii și răzuirii zarzavaturilor proaspete (de exemplu morcovi, cartofi, varză etc.) cu ajutorul unor discuri tăietoare adecvate, în scopuri comerciale. Orice altă utilizare poate provoca avarierea aparatului sau accidentarea persoanelor.
- Utilizarea aparatului în orice alt scop reprezintă o utilizare incorectă. Utilizatorul este singurul răspunzător de orice utilizare incorectă a aparatului.

---

### Instalare împământare

Acest aparat este clasificat ca **clasa de protecție I** și trebuie conectat la un sol de protecție. Împământarea reduce riscul de șoc electric prin furnizarea unui cablu de evacuare pentru curentul

electric. Acest aparat este echipat cu un cablu de alimentare care are un fir de împământare și ștecher cu împământare. Ștecherul trebuie conectat la o priză instalată și împământată corespunzător.

RO

---

### Pregătirea înainte de prima utilizare

- Desfaceți ambalajul și învelitoarea de protecție.
- Verificați dacă aparatul este complet și dacă nu a suferit avarii în timpul transportului. În cazul în care produsul livrat nu este complet (de exemplu, lipsesc discurile tăietoare etc.) sau dacă există avarii, luați imediat legătura cu furnizorul. NU utilizați aparatul. (Vezi ==> Garanție).
- Curățați aparatul înainte de utilizare (Vezi ==> Curățarea și întreținerea).
- Asigurați-vă că aparatul este complet uscat.

---

### Instalarea

- Citiți acest manual cu atenție și rigurozitate înainte de instalare și punere în funcțiune.
- Asigurați-vă că aparatul este amplasat într-o zonă uscată și că suprafața este suficient de rezistentă pentru a susține aparatul. Mai verificați ca în jur să nu existe obstacole în timpul funcționării aparatului.
- Asigurați-vă că sursa de alimentare cu electricitate corespunde etichetei de pe aparat.
- **ATENȚIE!** Nu șunțați niciodată micro-comutatorul.



## Modul de utilizare

**ATENȚIE:** Aparatul are un sistem de siguranță care să nu îl lase să funcționeze cât timp maneta și carcasa nu sunt lăsate în jos și blocate.

- Apăsăți butonul verde pentru a porni aparatul și butonul roșu pentru a-l închide.
- Ridicați mânerul și introduceți legumele. Apoi trageți în jos parghia apăsând ferm pe legume.
- Utilizați aparatul cu mâna dreaptă și apăsați butoanele de pornire (VERDE) și cel de oprire (ROȘU) și folosiți mâna stângă pentru a apăsa maneta în jos permițând tăierea zarzavaturilor.

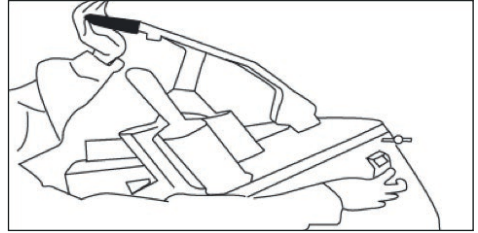

- Pentru a așeza sau a înlocui lamele, asigurați-vă că butonul pentru pornire este dezactivat și scoateți ștecherul din priză.

• **ATENȚIE: LAMELE SUNT ASCUȚITE !**

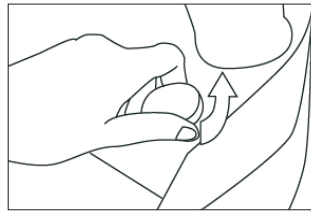

- Pentru a așeza sau înlocui lamele, deschideți aparatul rotind mânerul în sensul invers acelor de ceasornic și deschideți carcasa.
- Așezați mai întâi discul de nailon înainte de a așeza lama dorită.

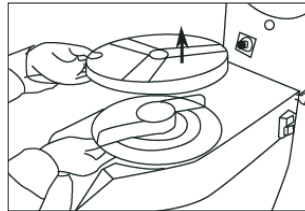

- Pentru a îndepărta o lamă, rotiți-o în sens invers acelor de ceasornic și apoi ridicați-o.
- Închideți aparatul și rotiți discul rotund în sensul acelor de ceasornic pentru a închide carcasa. Apăsăți butonul pentru pornire pentru a seta în mod automat poziția corectă a lamei.
- Conține 5 cuțite diferite pentru diferite tipuri de tăiere și un disc de nailon.
  - disc pentru feliere de 2 mm
  - disc pentru feliere de 4 mm
  - răzătoare de 3 mm
  - răzătoare de 4,5 mm
  - răzătoare de 7 mm
- Acesta trebuie întotdeauna așezat sub o lamă pentru a împinge legumele afară din aparat.

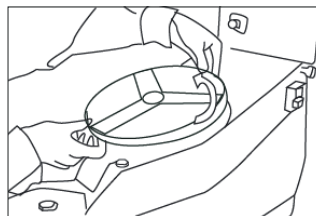

## Important

- **AVERTISMENT!** Nu apăsați niciodată alimentele cu mâna. Folosiți întotdeauna împingătorul livrat.
- Nu utilizați legume congelate
- Nu folosiți obiecte din lemn/metal sau plastic în afara de discul de plastic (din polietilena) pentru presarea legumelor.

## Curățarea și întreținerea

**ATENȚIE:** Scoateți întotdeauna aparatul din priză și lăsați-l să se răcească complet înainte de curățare și depozitare.

### Curățare

- Curățați aparatul după fiecare utilizare.
- Nu scufundați niciodată aparatul în apă sau în alte lichide.
- Curățați suprafața exterioară răcită cu o cârpă ușor umezită sau un burete cu o soluție delicată de săpun.
- Nu folosiți niciodată bureți sau detergenți abrazivi, bureți de sârmă sau ustensile metalice pentru a curăța părțile interioare sau exterioare ale aparatului.

### Depozitarea

- Asigurați-vă întotdeauna înainte de depozitare că aparatul a fost deconectat de la sursa de alimentare și s-a răcit complet.
- Depozitați aparatul într-un loc răcoros, curat și uscat.
- Lamele discurilor tăietoare se pot toci după o utilizare mai îndelungată. Verificați-le în mod regulat și luați legătura cu furnizorul pentru service.

RO

## Depanarea

Dacă aparatul nu funcționează bine, consultați tabelul de mai jos pentru a găsi soluția. Dacă tot nu puteți rezolva problema, luați legătura cu furnizorul/agentul de service.

Probleme	Cauză posibilă	Soluție posibilă
Aparatul nu funcționează	Nu există curent în sursă	Verificați siguranța
	Ștecherul nu este introdus (corect) în priză	Verificați priza
	Mânerul sau carcasa nu sunt închise corect. Mecanismul de siguranță determină funcționarea aparatului	Verificați dacă mânerul și carcasa sunt închise corect
	Motor supraincalzit	Lasat aparatul sa se raceasca timp de 3/4 ore.

## Specificația tehnică

Articol nr.: 231807

Tensiune și frecvență: 230-240V~ /50Hz

Puterea consumată nominală: 550W

Clasa de protecție: Clasa I

Clasa de protecție contra apei: IP23

Greutate netă: aprox. 27,5 kg

**Observație:** Specificația tehnică poate fi modificată fără preaviz.



## Diagrama circuitului

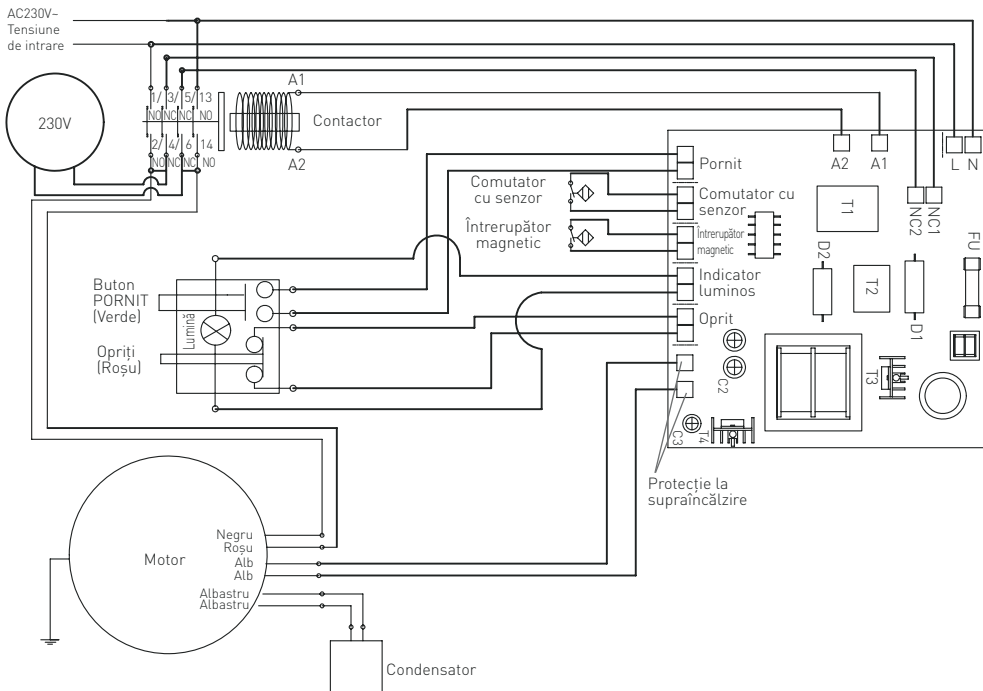

RO

## Garanție

Orice defecțiune care afectează funcționarea aparatului apărută la mai puțin de un an de la cumpărarea acestuia va fi remediată prin reparație sau înlocuire gratuită, cu condiția ca aparatul să fi fost folosit și întreținut conform instrucțiunilor nu să nu fi fost bruscat sau folosit necorespunzător în vreun fel. Drepturile dumneavoastră legale nu sunt afec-

tate. Dacă aparatul este în garanție, menționați când și de unde a fost cumpărat și includeți dovada cumpărării (de ex. chitanța).

Conform politicii noastre de dezvoltare continuă a produsului, ne rezervăm dreptul de a modifica produsul, ambalajul și documentația fără notificare.

## Eliminarea și mediul înconjurător

La dezafectarea aparatului, produsul nu trebuie aruncat împreună cu alte deșeuri menajere. În schimb, este responsabilitatea dumneavoastră să eliminați echipamentul uzat prin predarea acestuia la un punct de colectare desemnat. Nerespectarea acestei reguli poate fi penalizată în conformitate cu reglementările aplicabile privind eliminarea deșeurilor. Colectarea separată și reciclarea echipamentului dumneavoastră uzat la momentul debarasării contribuie la conservarea resurselor naturale și asigură realizarea reciclării într-un mod care protejează sănătatea ființelor umane și a mediului.

Pentru informații suplimentare privind modul în care puteți preda deșeurile dumneavoastră în scopul reciclării, vă rugăm să contactați compania locală de colectare a deșeurilor. Producătorii și importatorii nu își asumă responsabilitatea cu privire la reciclarea, tratarea și eliminarea ecologică a deșeurilor, fie direct, fie prin intermediul unui sistem public.



Благодарим Вас за покупку этого устройства Hendi. Внимательно прочитайте это руководство, обращая особое внимание на правила безопасности, изложенные ниже, перед установкой и использованием этого устройства в первый раз.





## Правила безопасности

- Это оборудование не предназначено для домашнего использования.
- Используйте прибор только по назначению, для которого он был разработан, как описано в данном руководстве.
- Изготовитель не несет ответственности за любой ущерб, вызванный неправильной работой и неправильным использованием.
- Держите прибор и электрическую вилку подальше от воды и других жидкостей. В случае, если прибор попадает в воду, немедленно снимите вилку питания с розетки. Не используйте устройство до тех пор, пока оно не будет проверено сертифицированным техническим специалистом. Несоблюдение этих инструкций приведет к угрожающей жизни опасности.
- Никогда не пытайтесь открыть корпус прибора самостоятельно.
- Не вставляйте объекты в корпус прибора.
- Не прикасайтесь к вилке мокрыми или влажными руками.
-  **ОПАСНОСТЬ ПОРАЖЕНИЯ ЭЛЕКТРИЧЕСКИМ ТОКОМ!** Не пытайтесь самостоятельно отремонтировать прибор, ремонт должен проводиться только квалифицированный персонал.
- **Никогда не используйте поврежденный прибор!** Когда устройство повреждено, отсоедините устройство от розетки и обратитесь к продавцу.
- **ПРЕДУПРЕЖДЕНИЕ!** Не погружайте электрические части прибора в воду или другие жидкости.
- Никогда не удерживайте прибор под проточной водой.
- Регулярно проверяйте штекер питания и шнур на наличие повреждений. В случае повреждения его необходимо заменить сервисным агентом или лицом, имеющим аналогичную квалификацию, с тем чтобы избежать опасности или травм.
- Убедитесь, что шнур не соприкасается с острыми или горячими предметами и держите его подальше от открытого огня. Никогда не тяните шнур питания, чтобы отсоединить его от розетки, всегда тяните вилку вместо нее.
- Убедитесь, что шнур питания и/или удлинитель не вызывают опасности аварии.
- Никогда не оставляйте прибор без присмотра во время использования.
- **ПРЕДУПРЕЖДЕНИЕ!** Пока штекер находится в розетке, прибор подключается к источнику питания.
- Выключите устройство, прежде чем отсоединить его от розетки.
- Подключите вилку питания к легкодоступной электрической розетке, чтобы в случае аварийной ситуации устройство можно было немедленно отключить.
- Никогда не носите прибор за шнур.



- Не используйте дополнительные устройства, которые не поставляются вместе с устройством.
- Подключите прибор только к электрической розетке с напряжением и частотой, указанными на этикетке устройства.
- Никогда не используйте аксессуары, кроме тех, которые рекомендованы производителем. Невыполнение этого требования может представлять опасность для безопасности пользователя и привести к повреждению устройства. Используйте только оригинальные детали и аксессуары.
- Этот прибор не должен эксплуатироваться лицами с ограниченными физическими, сенсорными или умственными возможностями, или лицами, не имеющими опыта и знаний.
- Этот прибор ни при каких обстоятельствах не должен использоваться детьми.
- Держите устройство и его шнур питания в недоступном для детей месте.
- **ПРЕДУПРЕЖДЕНИЕ:** ВСЕГДА выключите устройство и отключите розетку от розетки перед очисткой, обслуживанием или хранением.

## Специальные правила безопасности

-  **ВНИМАНИЕ!** Отключить от сети перед чисткой, техническим обслуживанием и/или ремонтом!
-  **ВНИМАНИЕ!** Для перемещения требуется 2 человека!
-  **ВНИМАНИЕ!** Перед чисткой, техническим обслуживанием и/или ремонтом прочитайте инструкцию!
-  **ПРЕДОСТЕРЕЖЕНИЕ!** Не класть руки в выходное отверстие во время работы оборудования. Прежде чем открыть машину, следует отключить её от сети!
- Устройство не подходит для нарезки замороженных продуктов, мяса с костью, рыбы и т.п.
- Используйте устройство только в соответствии с настоящим руководством.
- Устройство должен эксплуатировать только обученный персонал кухни, ресторанов, предприятий общественного питания, баров и т.п.
- Не размещайте устройство на теплоизлучающем объекте (газовая или электрическая плита, гриль и т.п.). Держите устройство подальше от любых горячих поверхностей или открытого огня. Располагайте устройство на ровной, стабильной, чистой и сухой поверхности, стойкой к высоким температурам.
- Не используйте устройство вблизи взрывчатых или легковоспламеняющихся материалов, кредитных карт, магнитных дисков или радиоприемников.
- Устройство не предназначено для использования с внешним таймером или отдельной системой дистанционного управления.
- Никогда не манипулируйте с предохранителями.
- **ПРЕДУПРЕЖДЕНИЕ:** Не закрывайте вентиляционные отверстия устройства.
- **ПРЕДУПРЕЖДЕНИЕ:** ВСЕГДА помните, чтобы выключать и отсоединить устройство от источника питания перед очисткой, обслуживанием или заменой аксессуаров.



- **ПРЕДУПРЕЖДЕНИЕ!** ВСЕГДА помните, чтобы не носить свободную одежду и не касаться движущихся частей руками и завязывать волосы.
- Обеспечьте пространство не менее 15 см вокруг устройства, чтобы обеспечить надлежащую вентиляцию во время использования.
- **ВНИМАНИЕ!** Правильно направьте и закрепите шнур питания, чтобы предотвратить случайное вытягивание или контакт с нагретой поверхностью.
- Не мойте устройство водой или сильной струёй. При мойке устройства вода может попасть в электрические детали и привести к поражению электрическим током. Части устройства не следует мыть в посудомоечной машине.
- Не чистите и не помещайте устройство на хранение, прежде чем оно полностью не остынет.
- Не переносите устройство во время работы. Перед перенесением устройства, всегда помните, чтобы отсоединить его от электрической розетки и держать снизу.
- Не включайте устройство, прежде чем разместите в нём продукты, чтобы избежать перегрева двигателя.
- **ПРЕДУПРЕЖДЕНИЕ!** Будьте особенно осторожны при касании к режущим дискам. При необходимости надевайте защитные перчатки (не входят в комплект к устройству).

---

### Предполагаемое использование

- Это оборудование предназначено для профессионального использования и может эксплуатироваться только квалифицированным персоналом.
- Устройство предназначено для коммерческого использования и применяется для резки, шинковки и измельчения свежих овощей (например, моркови, картофеля, капусты и т.д.) с

помощью соответствующих режущих дисков. Использование устройства для любых других целей может привести к повреждению или травме тела.

- Использование устройства для любых других целей будет рассматриваться, как использование не по назначению.

---

### Установка заземления

Этот прибор относится к **классу защиты I** и должен быть подключен к защитному грунту. Заземление снижает риск поражения электрическим током, обеспечивая выход провода для электрического тока. Этот прибор оснащен шнуром пи-

тания с заземляющим проводом и заземленной штепсельной вилкой. Вилка должна быть подключена к розетке, которая правильно установлена и заземлена.

---

### Перед первым использованием

- Снимите и удалите упаковку и защиты.
- Проверьте устройство относительно комплектности и возможного повреждения во время транспортировки. В случае неполной поставки (например, отсутствия режущих дисков) или повреждений, немедленно свяжитесь с по-

ставщиком. В случае неполной поставки или повреждений НЕ используйте устройство (Смотри ==> Гарантия).

- Очистите устройство (смотри ==> Очистка и техническое обслуживание).
- Убедитесь, что устройство полностью сухое.

## Установка

- Внимательно прочитайте руководство перед установкой и использованием устройства.
- Убедитесь, что устройство установлено на сухой поверхности с достаточной прочностью. Также убедитесь, что у вас есть достаточный доступ к устройству во время его работы.
- Убедитесь, что характеристики устройства на щитке устройства соответствуют параметрам электрической розетки, к которой вы собираетесь подключить устройство.
- **ВНИМАНИЕ!** Никогда не отсоединяйте микро-выключатели безопасности.

## Обслуживание

**ПРЕДУПРЕЖДЕНИЕ:** Устройство оснащено системой безопасности, благодаря которой овощерезка не начнет работать, если рычаг не опущен, а корпус закрыт и заблокирован.

- Нажмите зеленую кнопку, чтобы запустить прибор, а красную – чтобы его выключить.
- Поднимите рычаг и вложите овощи во внутрь входного отверстия. Затем потяните крепко рычаг вниз, чтобы тщательно раздавить овощи.
- Правой рукой нажмите кнопки **ON** (ЗЕЛЕНАЯ) и **OFF** (КРАСНАЯ), а левой – опускайте рычаг устройства для измельчения овощей.

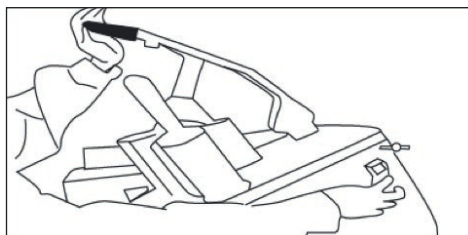

- Для того, чтобы установить или заменить ножи, убедитесь, что прибор выключен и отключен от источника питания.

### • ВНИМАНИЕ: НОЖИ ОСТРЫЕ!

- Для того, чтобы установить или заменить диск, откройте устройство, поворачивая перед этим ручку в направлении против часовой стрелки.
- Помните, чтобы перед вложением выбранного лезвия сначала установить нейлоновый диск.

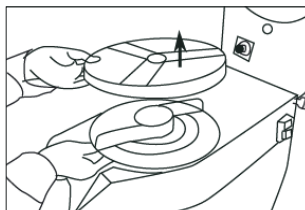
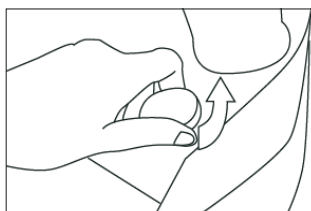

RU



- Чтобы извлечь диск, поверните его в обратном направлении движения часовой стрелки, а потом поднимите его.
- Закройте устройство и поверните ручку по направлению часовой стрелки, чтобы защитить корпус. Нажмите кнопку "включить", чтобы автоматически установить диск в нужное положение. Устройство оснащено защищающей системой, которая предотвращает срабатывание устройства, если рычаг не опущен, а корпус закрыт.
- Имеет 5 разных ножей для получения разных результатов измельчения и один нейлоновый диск.
  - 2 мм диск для ломтиков
  - 4 мм диск для ломтиков
  - 3 мм тёрка
  - 4,5 мм тёрка
  - 7 мм тёрка
  - Нейлоновый диск должен всегда располагаться под ножом, чтобы овощи выталкивались из устройства.

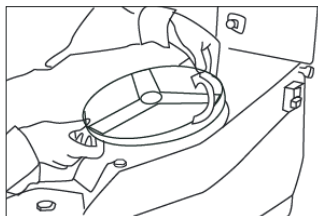

### Важно

- **ВНИМАНИЕ!** Никогда не проталкивайте продукты питания руками. Для этой цели всегда используйте толкатель.
- Никогда не используйте замороженные овощи.

- Не используйте деревянные/ металлические или пластмассовые предметы, используйте только пластмассовую (полиэтиленовую) пластину, раздавливающую овощи.

### Очистка и техническое обслуживание

**ЗАМЕЧАНИЕ:** Перед очисткой и размещением устройства на хранение, всегда отключайте устройство от электросети и подождите, пока плита остынет.

#### Очистка

- Мойте устройство после каждого использования.
- Никогда не погружайте устройство в воду или другую жидкость.
- После охлаждения наружной поверхности очищайте её влажной тканью или губкой с небольшим количеством раствора мягкого моющего средства.

- Для очистки внутренней поверхности и наружных частей устройства, никогда не используйте абразивные губки или абразивные моющие средства, а также губки с металлической мочалкой или металлический инструмент.

#### Хранение

- Перед помещением на хранение, убедитесь, что устройство отключено от сети и полностью остыло.
- Храните устройство в холодном, чистом и сухом месте.

- В результате длительного использования, лезвия режущих дисков могут затупиться. Регулярно проверяйте лезвия режущих дисков и обращайтесь к поставщику, чтобы произвести их текущий осмотр.



## Диагностика

Если устройство не работает должным образом, обратитесь к приведенной ниже таблице, чтобы найти правильное решение. Если вы все еще не можете решить проблему, обратитесь к поставщику.

Проблема	Возможная причина	Возможное решение
Устройство не работает	Нет питания в розетке	Проверьте предохранитель
	Вилка не подключена (правильно) к розетке	Проверьте вилку
	Рычаг не опущен или корпус не закрыт. Механизм безопасности не позволяет в таком положении работу устройства.	Проверьте, опущен ли рычаг, а корпус закрыт надлежащим образом.
	Перегрев двигателя	Охлаждать устройство в течение 45 минут

## Технические характеристики

Номер продукта: 231807

Рабочее напряжение и частота: 230-240 В~ /50 Гц

Номинальная потребляемая мощность: 550W

Степень защиты: I Класс

Класс влагозащиты: IP23

Вес нетто: прилб. 27,5 кг

**Внимание: Технические характеристики могут быть изменены без предварительного уведомления.**

## Электрическая схема

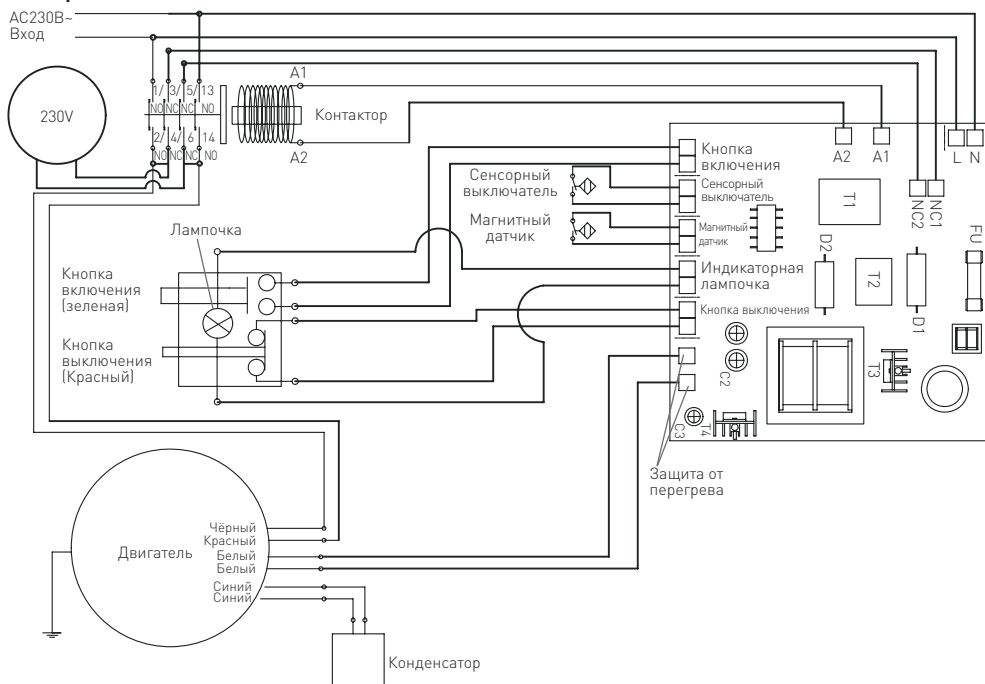

RU



---

## Гарантия

Любая неподелка или поломка, которая влечет за собой неправильную работу устройства, которая будет выявлена в течение первого года от даты покупки, будет устранена бесплатно, или же все устройство будет заменено новым, если оно эксплуатировалось и обслуживалось согласно инструкции по обслуживанию и не использовалось неправильно, или в разрез с назначением. Данное положение ни в коей мере не нарушает иных прав потребителя, изложенных в законо-

дательстве. В случае заявления устройства в ремонт или на замену в рамках гарантии, следует указать место и дату покупки устройства и приложить счет, или чековую квитанцию.

Согласно нашей политике совершенствования наших продуктов оставляем за собой право на внос изменений в конструкцию, упаковку и в технические параметры, указываемые в технической документации без предупреждения.

---

## Утилизация и защита окружающей среды

В случае вывода оборудования из эксплуатации, продукт нельзя утилизировать вместе с другими бытовыми отходами. Пользователь несет ответственность за передачу оборудования в соответствующий пункт приема техники бывшей в употреблении. Несоблюдение вышеуказанного положения может привести к наложению штрафов в соответствии с действующими правилами в отношении утилизации отходов. Селективный сбор и утилизация использованного оборудования способствуют сохранению природных ресурсов и обеспечивают рециркуляцию таким

образом, который не вреден для здоровья и окружающей среды.

Для получения дополнительной информации о том, где можно отдать использованное оборудование для утилизации, обратитесь в местную компанию по сбору отходов. Производитель и импортер не несут ответственности за рециркуляцию и переработку отходов экологически безопасным способом, как непосредственно, так и в рамках государственной системы.

Αγαπητέ πελάτη,

Σας ευχαριστούμε για την αγορά αυτής της συσκευής HENDI. Διαβάστε προσεκτικά αυτό το εγχειρίδιο, δίνοντας ιδιαίτερη προσοχή στους κανονισμούς ασφαλείας που περιγράφονται παρακάτω, πριν εγκαταστήσετε και χρησιμοποιήσετε αυτή τη συσκευή για πρώτη φορά.

## Κανονισμοί ασφαλείας





- Η συσκευή δεν ενδείκνυται για οικιακή χρήση.
- Χρησιμοποιείτε μόνο τη συσκευή για τον επιδιωκόμενο σκοπό για τον οποίο σχεδιάστηκε όπως περιγράφεται στο παρόν εγχειρίδιο.
- Ο κατασκευαστής δεν ευθύνεται για τυχόν ζημιές που προκαλούνται από λανθασμένη λειτουργία και ακατάλληλη χρήση.
- Κρατήστε τη συσκευή και το ηλεκτρικό βύσμα μακριά από νερό και άλλα υγρά. Σε περίπτωση που η συσκευή πέσει στο νερό, αφαιρέστε αμέσως το βύσμα τροφοδοσίας από την πρίζα. Μην χρησιμοποιείτε τη συσκευή μέχρι να ελεγχθεί από πιστοποιημένο τεχνικό. Η μη τήρηση αυτών των οδηγιών θα προκαλέσει απειλητικούς κινδύνους για τη ζωή.
- Ποτέ μην επιχειρήσετε να ανοίξετε μόνοι σας το περίβλημα της συσκευής.
- Μην εισάγετε αντικείμενα στο περίβλημα της συσκευής.
- Μην αγγίζετε το βύσμα με βρεγμένα ή υγρά χέρια.
- ⚡ **ΚΙΝΔΥΝΟΣ ΗΛΕΚΤΡΟΠΛΗΞΙΑΣ!** Μην επιχειρήσετε να επισκευάσετε τη συσκευή μόνοι σας, οι επισκευές πρέπει να πραγματοποιούνται μόνο από εξειδικευμένο προσωπικό.
- **Ποτέ μην χρησιμοποιείτε μια κατεστραμμένη συσκευή!** Όταν είναι κατεστραμμένο, αποσυνδέστε τη συσκευή από την πρίζα και επικοινωνήστε με το κατάστημα λιανικής πώλησης.
- **ΠΡΟΕΙΔΟΠΟΙΗΣΗ!** Μην βυθίζετε τα ηλεκτρικά μέρη της συσκευής σε νερό ή άλλα υγρά.
- Ποτέ μην κρατάτε τη συσκευή κάτω από τρεχούμενο νερό.
- Ελέγχετε τακτικά το βύσμα τροφοδοσίας και το καλώδιο για τυχόν ζημιές. Σε περίπτωση βλάβης, πρέπει να αντικατασταθεί από αντιπρόσωπο εξυπηρέτησης ή με παρόμοια προσόντα, ώστε να αποφεύγεται ο κίνδυνος ή ο τραυματισμός.
- Βεβαιωθείτε ότι το καλώδιο δεν έρχεται σε επαφή με αιχμηρά ή ζεστά αντικείμενα και κρατήστε το μακριά από ανοιχτή φωτιά. Μην τραβάτε ποτέ το καλώδιο τροφοδοσίας για να το αποσυνδέσετε από την πρίζα, πάντα τραβάτε το βύσμα.
- Βεβαιωθείτε ότι το καλώδιο τροφοδοσίας ή/και το καλώδιο προέκτασης δεν προκαλούν κίνδυνο διαφυγής.
- Μην αφήνετε ποτέ τη συσκευή αφύλακτη κατά τη χρήση.
- **ΠΡΟΕΙΔΟΠΟΙΗΣΗ!** Όσο το βύσμα βρίσκεται στην πρίζα, η συσκευή είναι συνδεδεμένη με την πηγή τροφοδοσίας.
- Απενεργοποιήστε τη συσκευή πριν την αποσυνδέσετε από την πρίζα.
- Συνδέστε το βύσμα ρεύματος σε μια εύκολα προσβάσιμη πρίζα, ώστε σε περίπτωση ανάγκης να αποσυνδεθεί αμέσως η συσκευή.
- Ποτέ μην μεταφέρετε τη συσκευή από το καλώδιο.
- Μην χρησιμοποιείτε επιπλέον συσκευές που δεν παρέχονται μαζί με τη συσκευή.

GR



- Συνδέστε τη συσκευή μόνο σε πρίζα με την τάση και τη συχνότητα που αναφέρονται στην ετικέτα της συσκευής.
- Ποτέ μην χρησιμοποιείτε εξαρτήματα εκτός από αυτά που συνιστώνται από τον κατασκευαστή. Εάν δεν γίνει κάτι τέτοιο, θα μπορούσε να αποτελέσει κίνδυνο για την ασφάλεια του χρήστη και θα μπορούσε να προκαλέσει βλάβη στη συσκευή. Χρησιμοποιείτε μόνο αυθεντικά εξαρτήματα και αξεσουάρ.
- Η συσκευή αυτή δεν πρέπει να λειτουργεί από άτομα με μειωμένες σωματικές, αισθητηριακές ή διανοητικές ικανότητες ή άτομα με έλλειψη εμπειρίας και γνώσης.
- Αυτή η συσκευή δεν πρέπει, σε καμία περίπτωση, να χρησιμοποιείται από παιδιά.
- Κρατήστε τη συσκευή και το καλώδιο τροφοδοσίας μακριά από παιδιά.
- **ΠΡΟΕΙΔΟΠΟΙΗΣΗ:** Πάντα απενεργοποιείτε τη συσκευή και αποσυνδέετε την πρίζα πριν από τον καθαρισμό, τη συντήρηση ή την αποθήκευση.

## Ειδικοί Κανονισμοί Ασφαλείας

-  **ΠΡΟΣΟΧΗ!** Βγάλτε από την πρίζα πριν καθαρίσετε, συντηρήσετε και επισκευάσετε!
-  **ΠΡΟΣΟΧΗ!** Απαιτείται χειρισμός από δυο άτομα!
-  **ΠΡΟΣΟΧΗ!** Διαβάστε τις οδηγίες πριν την χρήση, καθαρισμό και συντήρηση!
-  **ΠΡΟΣΟΧΗ!** Μην βάζετε τα χέρια σας στην έξοδο απόρριψης κατά την λειτουργία! Αποσυνδέστε την παροχή ρεύματος πριν πλησιάσετε!
- Η συσκευή δεν πρέπει να χρησιμοποιείται για την κοπή κατεψυγμένων τροφίμων, κρεάτων ή ψαριών κλπ.
- Χρησιμοποιείτε τη συσκευή μόνο όπως περιγράφεται στο παρόν εγχειρίδιο.
- Η συσκευή πρέπει να χειρίζεται από εκπαιδευμένο προσωπικό σε κουζίνα εστιατορίου, καντίνας, μπαρ κλπ.
- Μην τοποθετείτε τη συσκευή επάνω σε αντικείμενο θέρμανσης (βενζίνης, ηλεκτρικό, φούρνο με κάρβουνα κλπ). Διατηρείτε τη συσκευή μακριά από θερμές επιφάνειες και ανοικτές φλόγες. Χρησιμοποιείτε πάντα τη συσκευή σε επίπεδη, σταθερή, καθαρή, στεγνή και ανθεκτική στη θερμότητα επιφάνεια.
- Μην χρησιμοποιείτε τη συσκευή κοντά σε εκρηκτικά ή εύφλεκτα υλικά, πιστωτικές κάρτες, μαγνητικούς δίσκους ή ραδιόφωνα.
- Η συσκευή δεν προορίζεται για λειτουργία μέσω εξωτερικού χρονοδιακόπτη ή ξεχωριστού συστήματος τηλεχειρισμού.
- Μην παρακάμπετε τις συνδέσεις ασφαλείας της συσκευής.
- **ΠΡΟΕΙΔΟΠΟΙΗΣΗ:** Απομακρύνετε όλα τα εμπόδια γύρω από όλα τα ανοίγματα εξαερισμού της συσκευής.
- **ΠΡΟΕΙΔΟΠΟΙΗΣΗ:** Πριν από τον καθαρισμό, τη συντήρηση ή την αποθήκευση, να απενεργοποιείτε ΠΑΝΤΑ τη συσκευή και να την αποσυνδέετε από την παροχή ρεύματος.



- **ΠΡΟΕΙΔΟΠΟΙΗΣΗ!** Διατηρείτε **ΠΑΝΤΑ** χέρια, μακριά μαλλιά και ενδύματα μακριά από τα κινούμενα μέρη.
- Αφήστε τουλάχιστον 15 cm ελεύθερο χώρο γύρω από τη συσκευή για λόγους αερισμού κατά τη χρήση.
- Προσοχή! Στερεώστε, εάν είναι απαραίτητο, το καλώδιο τροφοδοσίας για να αποφύγετε τυχόν ακούσιο τράβηγμα ή επαφή με την επιφάνεια θέρμανσης.
- Μην πλένετε τη συσκευή με νερό ή εκτοξευτήρα νερού. Το πλύσιμο με νερό μπορεί να προκαλέσει διαρροές και να αυξήσει τον κίνδυνο ηλεκτροπληξίας. Τα εξαρτήματα δεν είναι κατάλληλα για πλυντήριο πιάτων.
- Μην καθαρίζετε ή αποθηκεύετε τη συσκευή εάν δεν έχει κρυώσει πλήρως.
- Μην μετακινείτε τη συσκευή ενώ λειτουργεί. Όταν μετακινείτε τη συσκευή, να την αποσυνδέετε από τη πρίζα και να την κρατάτε από το κάτω μέρος της.
- Μην λειτουργείτε τη συσκευή χωρίς να έχετε τοποθετήσει κάποιο τρόφιμο προς κοπή για να αποφύγετε τυχόν υπερθέρμανση.
- **ΠΡΟΕΙΔΟΠΟΙΗΣΗ!** Προσέχετε ιδιαίτερα κατά τον χειρισμό των δίσκων κοπής. Να φοράτε προστατευτικά γάντια (δεν παρέχονται), εάν είναι απαραίτητο.

#### Προβλεπόμενη χρήση

- Η συσκευή ενδείκνυται για επαγγελματική χρήση και μπορεί να την χειρίζεται μόνο εξειδικευμένο προσωπικό.
- Αυτή η συσκευή προορίζεται μόνο για κοπή, τεμαχισμό και άλεση νωπών λαχανικών (π.χ. καρότα, πατάτες, λάχανα κλπ) με τη χρήση των κατάλληλων

δίσκων κοπής και για εμπορική χρήση. Οποιαδήποτε άλλη χρήση μπορεί να προκαλέσει ζημιά στη συσκευή ή τραυματισμό.

- Η χρήση της συσκευής για οποιονδήποτε άλλο σκοπό θεωρείται εσφαλμένη. Ο χρήστης είναι αποκλειστικά υπεύθυνος για την μη.

GR

#### Εγκατάσταση γείωσης

Η συσκευή αυτή ταξινομείται ως **κατηγορία προστασίας I** και πρέπει να συνδέεται με προστατευτικό έδαφος. Η γείωση μειώνει τον κίνδυνο ηλεκτροπληξίας παρέχοντας ένα καλώδιο διαφυγής για το ηλεκτρικό ρεύμα. Αυτή η συσκευή είναι εφοδιασμένη με

καλώδιο τροφοδοσίας που διαθέτει καλώδιο γείωσης και γειωμένο βύσμα. Το βύσμα πρέπει να συνδεθεί σε μια πρίζα που είναι σωστά εγκατεστημένη και γειωμένη.

#### Προετοιμασία πριν από την πρώτη χρήση

- Αφαιρέστε κάθε προστατευτική συσκευασία και περιτύλιγμα.
- Ελέγξτε εάν η συσκευή είναι πλήρης και για τυχόν ζημιές κατά τη μεταφορά. Σε περίπτωση μη ολοκληρωμένης παράδοσης (π.χ. απουσία δίσκων κοπής κλπ) ή ζημιών, επικοινωνήστε με τον προμηθευτή. ΜΗΝ χρησιμοποιήσετε τη συσκευή. (Βλ. ==> Εγγύηση).

- Καθαρίστε τη συσκευή πριν από την χρήση (Βλ. ==> Καθαρισμός και συντήρηση).
- Βεβαιωθείτε ότι η συσκευή είναι τελείως στεγνή.



## Τοποθέτηση

- Διαβάστε προσεκτικά το παρόν εγχειρίδιο πριν τοποθετήσετε και λειτουργήσετε τη συσκευή.
- Βεβαιωθείτε ότι η συσκευή έχει τοποθετηθεί σε στεγνό χώρο και ότι η επιφάνεια μπορεί να στηρίξει το βάρος της. Βεβαιωθείτε επίσης ότι δεν υπάρχουν αντικείμενα που παρεμποδίζουν τη λειτουργία της συσκευής.

- Βεβαιωθείτε ότι η τροφοδοσία ρεύματος αντιστοιχεί με την ετικέτα βαθμονόμησης της συσκευής.
- **ΠΡΟΣΟΧΗ!** Ποτέ μην παρακάμψετε κανέναν μικρο-διακόπτη ασφαλείας.

## Χρήση

**ΠΡΟΣΟΧΗ:** Η συσκευή διαθέτει διακόπτη ασφαλείας που αποτρέπει τη λειτουργία της εάν δεν έχουν κατέβει και κλειδωθεί ο μοχλός και το περίβλημα.

- Πατήστε το πράσινο κουμπί για να ενεργοποιήσετε τη συσκευή και το κόκκινο για να την απενεργοποιήσετε.
- Σπκώστε το μοχλό και τοποθετήστε τα λαχανικά στο σωλήνα. Στη συνέχεια, κατεβάστε το μοχλό και πιέστε σταθερά τα λαχανικά.
- Χρησιμοποιήστε το δεξί σας χέρι για ενεργοποίηση ή να απενεργοποιήσετε τη συσκευή πιέζοντας τα κουμπιά **ON** (ΠΡΑΣΙΝΟ) και **OFF** (ΚΟΚΚΙΝΟ) αντίστοιχα και το αριστερό σας χέρι για να πιέσετε προς τα κάτω το μοχλό και να κόψετε τα λαχανικά.

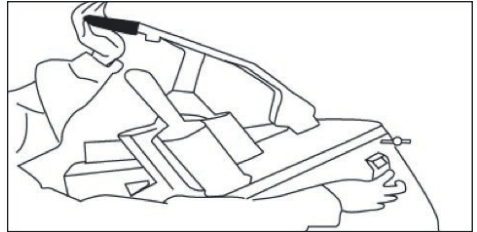

- Για να τοποθετήσετε ή να αντικαταστήσετε τις λεπίδες, βεβαιωθείτε ότι είναι πατημένο το κουμπί OFF και τραβήξτε το φιν από την πρίζα.

### • ΠΡΟΣΟΧΗ:: ΟΙ ΚΟΠΤΕΣ ΕΙΝΑΙ ΚΟΦΤΕΡΟΙ

- Για να τοποθετήσετε ή να αντικαταστήσετε τις λεπίδες, ανοίξτε τη συσκευή περιστρέφοντας αριστερό-στροφα τον διακόπτη και ανοίγοντας το περίβλημα.
- Τοποθετείτε πάντα πρώτα τον δίσκο νάιλον πριν τοποθετήσετε τη λεπίδα της επιλογής σας.

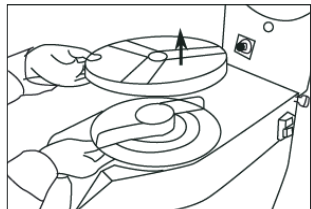
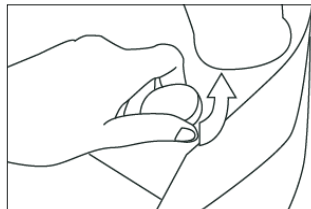

- Για να αφαιρέσετε τη λεπίδα, περιστρέψτε την αντιστερόστροφα και, στη συνέχεια, ανασπώστε την.
- Κλείστε τη συσκευή και περιστρέψτε δεξιόστροφα τον κυκλικό διακόπτη για να ασφαλίσετε το περίβλημα. Πατήστε το κουμπί ON για να τοποθετηθεί αυτόματα στη σωστή θέση η λεπίδα.
- Περιέχει διαφορετικούς κόπτες για διαφορετικά αποτελέσματα κοπής και 1 δίσκο νάιλον:
  - δίσκος φέτας 2 mm
  - δίσκος φέτας 4 mm
  - δίσκος τριψίματος 3 mm
  - δίσκος τριψίματος 4,5 mm
  - δίσκος τριψίματος 7 mm
  - Ο δίσκος νάιλον πρέπει να τοποθετείται πάντα κάτω από τον κόπτη για να σπρώχνει τα λαχανικά έξω από τη συσκευή.

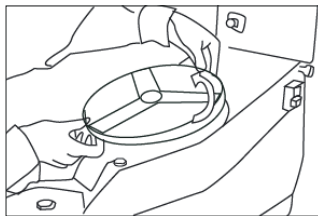

### Σημαντικό

- **ΠΡΟΕΙΔΟΠΟΙΗΣΗ!** Μην πιέζετε ποτέ με τα χέρια σας τα τρόφιμα προς κοπή. Χρησιμοποιείτε πάντα την παρεχόμενη βεντούζα.
- Μην χρησιμοποιείτε ποτέ κατεψυγμένα λαχανικά
- Μην χρησιμοποιείτε ξύλινα/μεταλλικά ή πλαστικά αντικείμενα, εκτός του πλέγματος από πολυουρεθάνη που πιέζει τα λαχανικά.

### Καθαρισμός και Συντήρηση

**ΠΡΟΣΟΧΗ:** Να αποσυνδέετε πάντα τη συσκευή από την πρίζα και να την αφήνετε να κρυώνει τελείως πριν την καθαρίσετε και την αποθηκεύσετε.

#### Καθαρισμός

- Καθαρίζετε τη συσκευή μετά από κάθε χρήση.
- Μην βυθίζετε ποτέ τη συσκευή σε νερό ή άλλα υγρά.
- Καθαρίζετε την στεγνή εξωτερική επιφάνεια με ένα ελαφρώς υγρό πανί ή σφουγγάρι με λίγο ήπιο διάλυμα σαπουνιού.
- Μην χρησιμοποιείτε τριπτικά σφουγγάρια ή απορρυπαντικά, σύρματα ή μεταλλικά σκεύη για τον καθαρισμό των εσωτερικών ή εξωτερικών μερών της συσκευής.

#### Αποθήκευση

- Πριν αποθηκεύσετε την συσκευή, βεβαιωθείτε ότι έχει αποσυνδεθεί από την πρίζα και έχει κρυώσει πλήρως.
- Φυλάσσετε τη συσκευή σε δροσερό, καθαρό και στεγνό χώρο.
- Οι λεπίδες των δίσκων κοπής μπορεί να γίνουν αμβλείες μετά από παρατεταμένη χρήση. Ελέγχετε τις τακτικά και επικοινωνήστε με τον προμηθευτή για επισκευές.



## Αντιμετώπιση προβλημάτων

Αν η συσκευή δεν λειτουργεί σωστά, συμβουλευτείτε τον παρακάτω πίνακα για πιθανές λύσεις. Αν συνεχίσετε να μην μπορείτε να επιλύσετε το πρόβλημα, επικοινωνήστε με τον προμηθευτή/πάροχο σέρβις

Προβλήματα	Πιθανή αιτία	Πιθανή λύση
Η συσκευή δεν λειτουργεί	Δεν υπάρχει τροφοδοσία στην πρίζα.	Ελέγξτε την ασφάλεια.
	Το βύσμα δεν είναι συνδεδεμένο (σωστά) στην πρίζα.	Ελέγξτε το βύσμα.
	Ο μοχλός ή το περίβλημα δεν έχουν κλείσει σωστά. Ο μηχανισμός ασφαλείας διασφαλίζει ότι η συσκευή δεν θα λειτουργήσει.	Ελέγξτε αν ο μοχλός και το περίβλημα έχουν κλείσει σωστά.
	Υπερθέρμανση κινητήρα.	Αφήστε τη συσκευή να κρυώσει για 3-4 ώρες.

## Τεχνικά στοιχεία

Αρ. είδους.: 231807

Τάση και συχνότητα λειτουργίας: 230-240V~ /50Hz

Ονομαστική κατανάλωση ισχύος: 550W

Κατηγορία προστασίας: Κατηγορία I

Κλάση προστασίας νερού: IP23

Καθαρό βάρος: περίπου 27,5 kg

**Σχόλιο: Οι τεχνικές προδιαγραφές μπορούν να τροποποιηθούν χωρίς προηγούμενη ειδοποίηση.**

## Διάγραμμα κυκλώματος

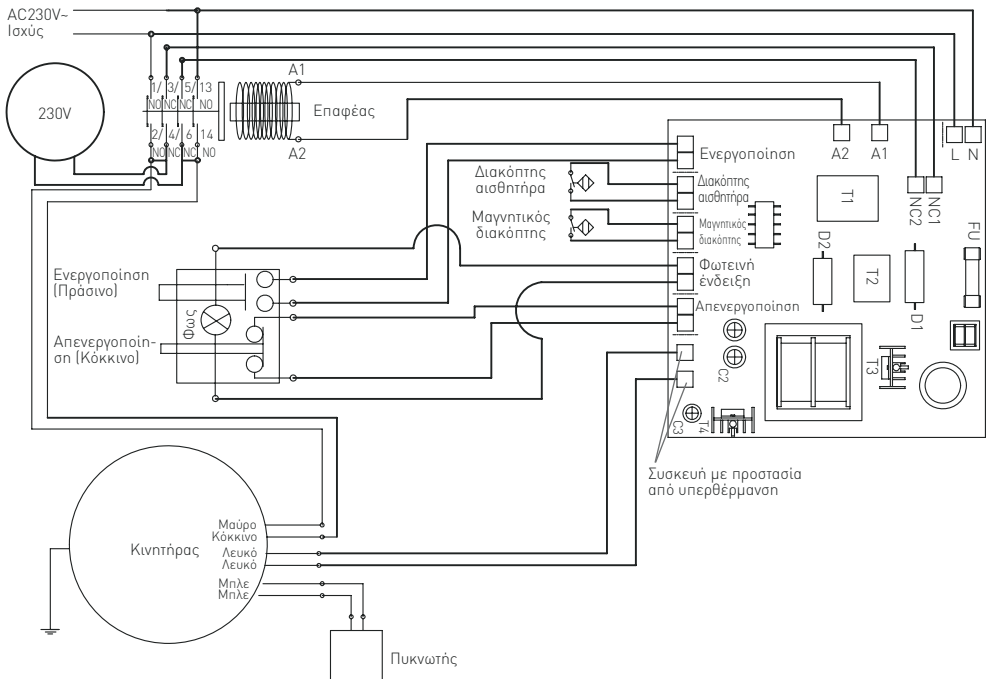

GR



---

## Εγγύηση

Οποιοδήποτε ελάττωμα επηρεάζει τη λειτουργικότητα της συσκευής που γίνεται προφανές δύο χρόνια μετά την αγορά της, θα διορθώνεται με δωρεάν επισκευή ή αντικατάσταση, αρκεί η συσκευή να έχει χρησιμοποιηθεί και συντηρηθεί σύμφωνα με τις οδηγίες και να μην έχει γίνει κατάχρηση ή λανθασμένη χρήση της με οποιοδήποτε τρόπο. Δε θίγονται τα νόμιμα δικαιώματά σας. Εάν η συσκευή υποστηρίζεται

από εγγύηση, δηλώστε πού και πότε έχει αγοραστεί και συμπεριλάβετε την απόδειξη αγοράς (π.χ. απόδειξη λιανικής πώλησης).

Σύμφωνα με την πολιτική μας για τη συνεχή εξέλιξη των προϊόντων μας, διατηρούμε το δικαίωμα να αλλάξουμε το προϊόν, τη συσκευασία και τις προδιαγραφές τεκμηριωσής του χωρίς προειδοποίηση.

---

## Απόρριψη & Περιβάλλον

Η συσκευή, μετά το πέρας της διάρκειας ζωής της, δεν πρέπει να απορρίπτεται ως οικιακό απόρριμμα. Πρέπει να απορρίπτεται, με δική σας ευθύνη, σε καθορισμένο σημείο συλλογής. Η μη τήρηση αυτού ενδέχεται να τιμωρείται σύμφωνα με τους ισχύοντες κανονισμούς για τη διάθεση των απορριμμάτων. Η χωριστή συλλογή και ανακύκλωση αυτής της συσκευής κατά τη στιγμή της απόρριψης βοηθά στη διατήρηση των φυσικών πόρων και εξασφαλίζει την ανακύκλωσή της με τρόπο που προστατεύει την ανθρώπινη υγεία και το περιβάλλον.

Για περισσότερες πληροφορίες σχετικά με το πού μπορείτε να απορρίψετε τη συσκευή για ανακύκλωση, επικοινωνήστε με την τοπική εταιρεία συλλογής απορριμμάτων. Οι κατασκευαστές και οι εισαγωγείς δεν αναλαμβάνουν την ευθύνη ανακύκλωσης, επεξεργασίας και οικολογικής διάθεσης, είτε άμεσα είτε μέσω δημόσιου συστήματος.

ΣΕΡΒΙΣ ΕΛΛΑΔΟΣ:

Τηλ.: 213 0 998989 (10 γραμμές)

info@pks-hendi.com

GR







Hvala vam što ste kupili ovaj Hendi aparat. Pažljivo pročitajte ovaj priručnik, obratite posebnu pozornost na sigurnosne propise navedene u nastavku, prije instalacije i korištenja ovog uređaja po prvi put.

## Sigurnosni propisi

- Ovaj uređaj nije namijenjen za upotrebu u domaćinstvu.
- Koristite aparat samo za namjeravanu svrhu za koju je dizajniran kako je opisano u ovom priručniku.
- Proizvođač nije odgovoran za bilo kakvu štetu uzrokovanu pogrešnim radom i nepravilnom uporabom.
- Uređaj i električni utikač držite podalje od vode i drugih tekućina. U slučaju da aparat padne u vodu, odmah izvadite utikač iz utičnice. Ne upotrebljavajte uređaj dok ga ne provjeri certificirani tehničar. Nepoštivanje ovih uputa uzrokovat će rizike opasne po život.
- Nikada ne pokušavajte sami otvoriti kućište aparata.
- Nemojte umetati predmete u kućište uređaja.
- Nemojte dodirivati utikač mokrim ili vlažnim rukama.
-  **OPASNOST OD STRUJNOG UDARA!** Ne pokušavajte sami popraviti aparat, popravke treba provoditi samo kvalificirano osoblje.
- **Nikada ne koristite oštećeni aparat!** Kada je oštećen, odvojite aparat iz utičnice i obratite se trgovcu.
- **UPOZORENJE!** Nemojte uranjati električne dijelove aparata u vodu ili druge tekućine.
- Nikada ne držite aparat pod tekućom vodom.
- Redovito provjeravajte utikač i kabel za bilo kakvu štetu. Kada je oštećen mora biti zamijenjen servisnim agentom ili slično kvalificiranom osobom kako bi se izbjegla opasnost ili ozljede.
- Pazite da kabel ne dođe u dodir s oštrim ili vrućim predmetima i držite ga podalje od otvorene vatre. Nikada ne povlačite kabel za napajanje da biste ga isključili iz utičnice, umjesto toga uvijek povucite utikač.
- Provjerite da kabel za napajanje i/ili produžni kabel ne uzrokuju opasnost od putovanja.
- Nikada nemojte ostavljati aparat bez nadzora tijekom uporabe.
- **UPOZORENJE!** Sve dok je utikač u utičnici, uređaj je spojen na izvor napajanja.
- Isključite aparat prije isključivanja iz utičnice.
- Priključite utikač na lako dostupnu električnu utičnicu tako da se u slučaju nužde uređaj može odmah isključiti.
- Nikada ne nosite aparat za kabel.
- Nemojte koristiti dodatne uređaje koji nisu isporučeni zajedno s aparatom.
- Priključite uređaj samo na električnu utičnicu s naponom i frekvencijom navedenom na naljepnici uređaja.
- Nikada ne koristite dodatnu opremu osim onih koje preporučuje proizvođač. Ako to ne učinite može predstavljati sigurnosni rizik za korisnika i može oštetiti uređaj. Koristite samo originalne dijelove i pribor.

- Ovim aparatom ne smiju upravljati osobe sa smanjenim fizičkim, osjetilnim ili mentalnim sposobnostima ili osobe koje nemaju iskustva i znanja.
- Ovaj aparat ne smije, ni pod kojim okolnostima, koristiti djeca.
- Uređaj i kabel za napajanje čuvajte izvan dohvata djece.
- **UPOZORENJE:** UVIJEK isključite aparat i isključite iz utičnice prije čišćenja, održavanja ili skladištenja.

## Posebni sigurnosni propisi

-  **OPREZ!** Iskopčajte ga prije čišćenja, održavanja ili popravka!
-  **OPREZ!** Zahtijeva se rukovanje dvije osobe!
-  **OPREZ!** Prije upotrebe, čišćenja ili održavanja pročitajte priručnik s uputama.
-  **UPOZORENJE!** Ne stavljajte ruke u otvor za pražnjenje tijekom rada. Odspojite utikač prije dolaska do kraja.
- Ovaj se uređaj ne smije koristiti za rezanje smrznute hrane, mesa ili ribe u kostima, itd.
- Uređaj upotrebljavajte samo kako je opisano u ovom priručniku.
- Ovim uređajem treba rukovati osposobljeno osoblje u kuhinji restorana, kantine ili osoblja bara, itd.
- Nemojte stavljati uređaj na grijaći predmet. (benzinski, električni, štednjak s ugljenom itd.) Uređaj držite podalje od vrućih površina i otvorenog plamena. Uvijek rukujte uređajem na ravnoj, stabilnoj, čistoj, otpornoj na toplinu i suhoj površini.
- Uređaj ne upotrebljavajte u blizini eksplozivnih ili zapaljivih materijala, kreditnih kartica, magnetskih diskova ili radija.
- Ovaj uređaj nije predviđen za rad uz pomoć vanjskog tajmera ili odvojenog sustava daljinskog upravljanja.
- Nikada nemojte zaobilaziti sigurnosne blokade na uređaju.
- **UPOZORENJE:** Pazite da svi ventilacijski otvori na uređaju nisu blokirani.
- **UPOZORENJE:** Prije čišćenja, održavanja ili pohrane uređaj UVIJEK isključite i isključite iz napajanja.
- **UPOZORENJE!** UVIJEK držite ruke, dugu kosu i odjeću podalje od pokretnih dijelova.
- Ostavite tijekom uporabe uređaj na udaljenosti od najmanje 15 cm od mjesta prozračivanja.
- **OPREZ!** Čvrsto usmjerite kabel za napajanje prema potrebi, kako biste spriječili slučajno povlačenje ili kontakt s površinom za grijanje.
- Nemojte prati uređaj vodom ili vodenim mlaznikom. Pranje vodom može uzrokovati curenje i povećati rizik od strujnog udara. Niti jedan dio ne može se prati u perilici posuđa.
- Nemojte čistiti ni spremati uređaj osim ako je potpuno ohlađen.
- Nemojte pomicati uređaj dok je u funkciji. Iskopčajte uređaj iz struje dok se pomičete i držite ga na dnu.
- Ne upravljajte uređajem bez sastojaka kako biste izbjegli pregrijavanje.



- **UPOZORENJE!** Budite jako oprezni pri rukovanju reznim diskovima. Po potrebi nosite zaštitne rukavice (nisu isporučene).

---

### Namjena

- Ovaj je uređaj namijenjen za profesionalnu upotrebu i njime smije upravljati isključivo stručno osoblje.
- Ovaj je uređaj namijenjen samo za rezanje, rezanje i ulijevanje svježeg povrća (npr. mrkve, krumpira, kupusa itd.) korištenjem prikladnih diskova za rezanje u komercijalnoj uporabi. Svaka druga uporaba može dovesti do oštećenja uređaja ili osobne ozljede.
- Korištenjem uređaja u bilo koju drugu svrhu smatra se zlouporaba uređaja. Korisnik je isključivo odgovoran za neprimjerenu uporabu uređaja.

---

### Instalacija uzemljenja

Ovaj uređaj je klasificiran kao **zaštitna klasa I** i mora biti spojen na zaštitno tlo. Uzemljenje smanjuje rizik od strujnog udara osiguravanjem žice za bijeg za električnu struju. Ovaj uređaj je opremljen

kabelom za napajanje koji ima žicu za uzemljenje i uzemljeni utikač. Utikač mora biti priključen u utičnicu koja je pravilno instalirana i uzemljena.

---

### Pripreme prije postavljanja

- Uklonite svu ambalažu sa zaštitnim omotom.
- Provjerite da uređaj nije kompletan i oštećen tijekom prijevoza. U slučaju nepotpune isporuke (npr. reznih diskova itd.) ili oštećenja, odmah kontaktirajte dobavljača. **NEMOJTE** upotrebljavati uređaj. (Pogledajte ==> Jamstvo).
- Prije uporabe očistite uređaj (Pogledajte ==> Čišćenje i održavanje).
- Provjerite je li uređaj potpuno suh.

HR

---

### Instalacija

- Pažljivo pročitajte ovaj priručnik pažljivo i pažljivo prije instalacije i rada.
- Osigurajte da se stroj nalazi na suhom mjestu i da površina ima dovoljnu čvrstoću za podupiranje stroja. Također osigurajte da nema prepreka tijekom rada stroja.
- Provjerite odgovara li napajanje oznaci na stroju.
- **OPREZ!** Ne zaobilazite bilo koju sigurnosnu mikrosklopku.





## Korištenje

**POZOR:** Uređaj ima sigurnosni sustav koji osigurava da on neće raditi sve dok su poluga i kućište spušteni i zavravljeni.

- Pritisnite zelenu tipku za uključivanje uređaja i crvenu za isključivanje.
- Podignite polugu i stavite povrće unutar ulaza. Zatim povucite ručicu prema dolje da biste čvrsto pritisnuli povrće.
- Desnom rukom aktivirajte i pritisnite tipke **UKLJUČENO** (ZELENA) i **ISKLJUČENO** (CRVENA) te lijevom rukom pomaknite ručicu prema dolje tako da se povrće reže.

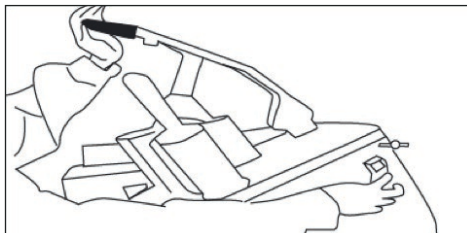

- Da biste postavili ili zamijenili oštrice noža kosilice, provjerite je li tipka za uključivanje isključena i izvucite utikač iz utičnice.

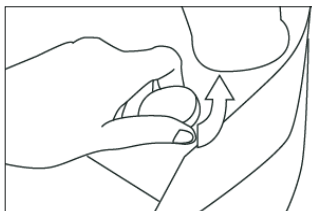

### • PAZI: NOŽEVI SU OŠTRI

- Pri postavljanju ili zamjeni oštrica otvorite uređaj okretanjem gumba u smjeru suprotnom od kazaljke na satu i otvaranjem kućišta.
- Najlonski disk uvijek postavite prije postavljanja oštrice po vašem izboru.

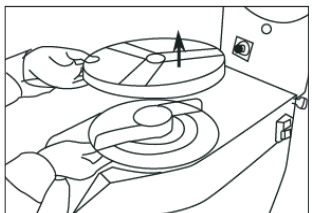

- Da biste skinuli nož, okrenite ga u smjeru suprotnom od smjera kazaljke na satu i zatim ga podignite.
- Za zaključavanje kućišta zatvorite uređaj i okrenite okrugli gumb u smjeru kazaljke na satu. Pritisnite gumb za uključivanje za automatsko postavljanje oštrice noža u ispravan položaj.
- Sadrži različite noževe za različite rezultate rezanja i 1 najlonski disk:
  - Disk od slojeva veličine 2 mm
  - Disk od režnja veličine 4 mm
  - 3 mm grater
  - grater od 4,5 mm
  - Okvir od 7 mm
  - Najlonski disk uvijek treba staviti ispod noža kako bi se povrće izguralo iz uređaja.

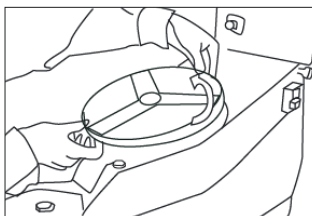

## Važno

- **UPOZORENJE!** Nikad ne pritišćite zarezanu hranu rukama. Uvijek koristite isporučeni klip.
- Nikad ne koristite zamrznuto povrće.
- Ne upotrebljavajte drveni/metalni ili plastični predmet osim polietilenskog mrežice koja pritišće povrće.

## Čišćenje i održavanje

**POZOR:** Prije čišćenja i pohrane uvijek iskopčajte uređaj iz električne utičnice i potpuno pričekajte da se ohladi.

### Čišćenje

- Nakon svake uporabe očistite uređaj.
- Nikada ne uranjajte uređaj u vodu ili druge tekućine.
- Rashlađenu vanjsku površinu očistite lagano vlažnom krpom ili spužvom s blagim rastvorom sapuna.
- Za čišćenje unutarnjih ili vanjskih dijelova uređaja nikada nemojte koristiti abrazivne spužvice ili deterdžente, čeličnu vunu ili metalno posuđe.

### Skladištenje

- Prije skladištenja, uvijek provjerite je li uređaj već iskopčan iz električne utičnice i potpuno ohladio.
- Uređaj čuvajte na hladnom, čistom i suhom mjestu.
- Oštrice reznih diskova mogu postati tupe nakon duže uporabe. Redovito provjeravajte ovo te se obratite dobavljaču radi servisa.

## Rješavanje problema

Ako uređaj ne radi ispravno, pogledajte donju tablicu za rješenje. Ako i dalje ne možete riješiti problem, obratite se dobavljaču / pružatelju usluga.

Problemi	Mogući uzrok	Moguće rješenje
Uređaj ne radi	Bez napajanja na utičnici.	Provjerite osigurač.
	Utikač nije pravilno priključen u električnu utičnicu.	Provjerite zatvarač.
	Ručica ili kućište nisu dobro zatvoreni. Sigurnosni mehanizam osigurava da uređaj ne radi.	Provjerite da li su i poluga i kućište pravilno zatvoreni.
	Motor se pregrijao.	Pustite uređaj da se hladi 3/4 sati.

## Tehničke pojedinosti

Broj stavke: 231807

Radni napon i frekvencija: 230-240V~ /50 Hz

Nazivna potrošnja energije: 550W

Klasa zaštite: Klasa I

Vodootporna zaštita: IP23

Neto težina: Približno 27,5 kg

**Napomena:** Tehničke specifikacije podložne su promjenama bez prethodne obavijesti.



## Strujna shema

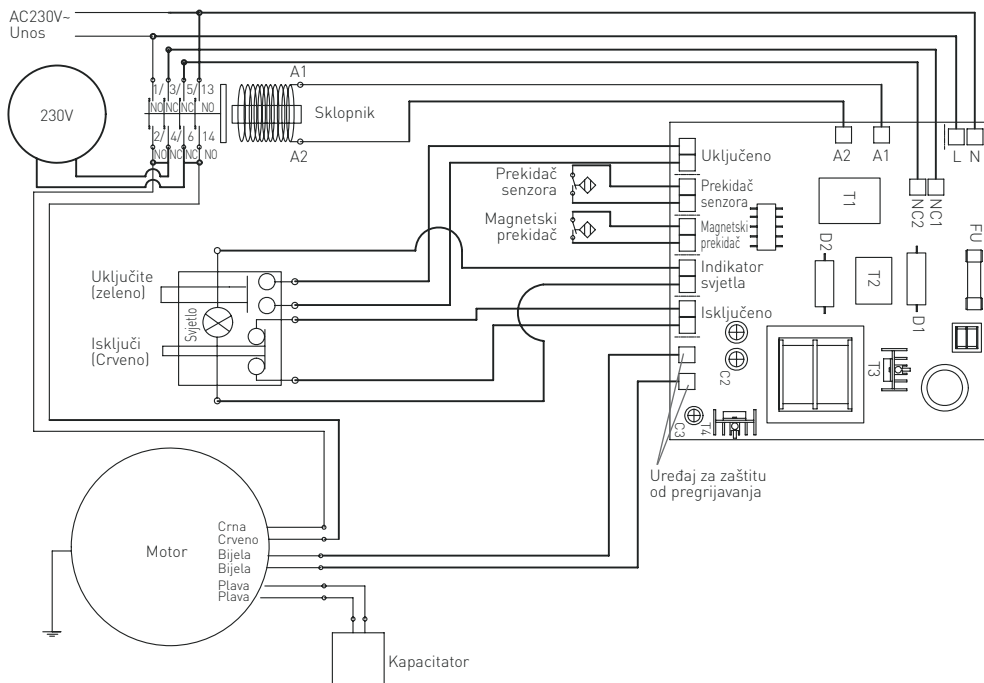

HR

## Jamstvo

Svaki kvar koji utječe na funkcionalnost uređaja koji postane očit u roku od godinu dana nakon kupnje bit će popravljen besplatnim popravkom ili zamjenom pod uvjetom da je uređaj korišten i održavan u skladu s uputama te da nije zloupotrijebljen ili zloupotrijebljen na bilo koji način. Vaša zakonska prava ne utječu. Ako se uređaj traži pod jamstvom,

navedite gdje i kada je kupljen i uključite dokaz o kupnji (npr. primitak).

U skladu s našom politikom kontinuiranog razvoja proizvoda zadržavamo pravo promjene specifikacija proizvoda, pakiranja i dokumentacije bez prethodne najave.

## Odbacivanje i okolina

Prilikom razgradnje uređaja, proizvod se ne smije odlagati s drugim kućnim otpadom. Umjesto toga, vaša je odgovornost raspolagati otpadnom opremom tako što ćete je predati određenom mjestu prikupljanja. Nepoštivanje ovog pravila može se kazniti u skladu s važećim propisima o zbrinjavanju otpada. Odvojeno sakupljanje i recikliranje vaše otpadne opreme u trenutku odlaganja pomoći će očuvanju prirodnih resursa i osiguravanju recikliranja na način koji štiti ljudsko zdravlje i okoliš.

Za više informacija o tome gdje možete ostaviti svoj otpad za recikliranje, obratite se lokalnoj tvrtki za prikupljanje otpada. Proizvođači i uvoznici ne preuzimaju odgovornost za recikliranje, obradu i ekološko zbrinjavanje, izravno ili putem javnog sustava.



Vážený zákazníku,

Děkujeme, že jste si koupili tento spotřebič Hendi. Přečtěte si pozorně tuto příručku a věnujte zvláštní pozornost níže uvedeným bezpečnostním předpisům před instalací a používáním tohoto spotřebiče poprvé.

## Bezpečnostní předpisy

- Tento spotřebič je určen pro použití v domácnosti.
- Spotřebič používejte pouze k zamýšlenému účelu, pro který byl navržen, jak je popsáno v této příručce.
- Výrobce nenese odpovědnost za škody způsobené nesprávným provozem a nesprávným používáním.
- Udržujte spotřebič a elektrickou zástrčku mimo vodu a jiné kapaliny. V případě, že spotřebič spadne do vody, okamžitě vyjměte zástrčku ze zásuvky. Nepoužívejte spotřebič, dokud nebyl zkontrolován certifikovaným technikem. Nedodržení těchto pokynů způsobí život ohrožující rizika.
- Nikdy se nepokoušejte otevřít kryt spotřebiče sami.
- Nevkládejte předměty do pouzdra spotřebiče.
- Nedotýkejte se zástrčky mokkými nebo vlhkými rukama.
-  **NEBEZPEČÍ ELEKTRICKÝM PROUDEM!** Nepokoušejte se opravit spotřebič sami, opravy provádějí pouze kvalifikovaní pracovníci.
- **Nikdy nepoužívejte poškozený spotřebič!** Když je poškozen, odpojte spotřebič od zásuvky a obraťte se na prodejce.
- **VAROVÁNÍ!** Neponořte elektrické části spotřebiče do vody nebo jiných kapalin.
- Nikdy nadržte spotřebič pod tekoucí vodou.
- Pravidelně kontrolujte napájecí zástrčku a kabel pro případné poškození. Pokud je poškozen, musí být nahrazen servisním zástupcem nebo podobně kvalifikovanou osobou, aby se zabránilo nebezpečí nebo zranění.
- Ujistěte se, že kabel nepřichází do kontaktu s ostrými nebo horkými předměty a udržujte jej mimo otevřený oheň. Nikdy nevytahujte napájecí kabel, abyste jej odpojili od zásuvky, vždy vytáhněte zástrčku.
- Ujistěte se, že napájecí kabel nebo prodlužovací kabel nezpůsobují nebezpečí výletu.
- Spotřebič během používání nenechávejte bez dozoru.
- **VAROVÁNÍ!** Dokud je zástrčka v zásuvce, je spotřebič připojen ke zdroji napájení.
- Vypněte spotřebič před odpojením ze zásuvky.
- Napájecí zástrčku připojte ke snadno přístupné elektrické zásuvce, takže v případě nouze lze spotřebič okamžitě odpojit.
- Nikdy nenoste spotřebič za šňůru.
- Nepoužívejte žádná další zařízení, která nejsou dodávána společně se spotřebičem.
- Připojte spotřebič pouze k elektrické zásuvce s napětím a frekvencí uvedenými na štítku spotřebiče.
- Nikdy nepoužívejte jiné příslušenství než příslušenství doporučené výrobcem. Pokud tak neučiníte, mohlo by představovat bezpečnostní riziko pro uživatele a mohlo by dojít k



CZ



poškození spotřebiče. Používejte pouze originální díly a příslušenství.

- Tento spotřebič by neměl být provozován osobami se sníženými fyzickými, smyslovými nebo duševními schopnostmi ani osobami, které nemají zkušenosti a znalosti.
- Tento spotřebič by za žádných okolností neměly používat děti.
- Spotřebič a napájecí kabel uchovávejte mimo dosah dětí.
- **VAROVÁNÍ:** VŽDY vypněte spotřebič a odpojte od elektrické zásuvky před čištěním, údržbou nebo skladováním.

## Zvláštní bezpečnostní předpisy

-  **VAROVÁNÍ!** Před čištěním, údržbou a / nebo opravou odpojte od sítě!
-  **VAROVÁNÍ!** K přenášení jsou nutné 2 osoby!
-  **VAROVÁNÍ!** Před použitím, údržbou a / nebo opravou si přečtěte návod!
-  **VAROVÁNÍ!** Pokud je zařízení v provozu, nestrkejte ruku do vypouštěcího otvoru! Před otevřením odpojte stroj od napájení!
- Tento spotřebič by se neměl používat k řezání zmrazených potravin, masa nebo ryb s kostmi atd.
- Používejte spotřebič pouze tak, jak je popsáno v této příručce.
- Tento spotřebič by měl obsluhovat personál vyškolený v kuchyni restaurace, jídelny nebo baru atd.
- Nepokládejte spotřebič na topné těleso (benzín, elektrický, vařič na uhlí atd.). Udržujte spotřebič mimo dosahu horkých povrchů a otevřeného ohně. Pracujte vždy na rovném, stabilním, čistém, tepelně odolném a suchém povrchu.
- Nepoužívejte spotřebič v blízkosti výbušných nebo hořlavých materiálů, kreditních karet, magnetických disků nebo rádií.
- Tento spotřebič není určen k provozu pomocí externího časovače nebo samostatného systému dálkového ovládní.
- Nikdy neobcházejte bezpečnostní blokování spotřebiče.
- **POZOR:** Udržujte všechny ventilační otvory spotřebiči bez překážek.
- **POZOR:** Před čištěním, údržbou nebo uskladněním VŽDY vypněte spotřebič a odpojte jej od elektrického napájení.
- **POZOR!** VŽDY udržujte ruce, dlouhé vlasy a oblečení mimo pohyblivé části.
- Během používání ponechte kolem spotřebiče nejméně 15 cm pro ventilační účely.
- **POZOR!** Bezpečně vedte napájecí kabel, pokud je to nutné, abyste zabránili neúmyslnému tažení nebo kontaktu s topnou plochou.
- Neumývejte spotřebič vodou ani proudem vody. Mytí vodou může způsobit únik a zvýšit riziko úrazu elektrickým proudem. Žádné části nejsou vhodné do myčky.
- Nečistěte ani neukládejte spotřebič, pokud není úplně vychladlý.
- Nepřemísťujte spotřebič, když je v provozu. Při přemísťování odpojte spotřebič ze zásuvky a držte jej za spodní část.



- Nepoužívejte spotřebič bez náplně, aby nedošlo k přehřátí.
- **POZOR!** Při manipulaci s řeznými kotouči buďte velmi opatrní. V případě potřeby používejte ochranné rukavice (nejsou součástí dodávky).

### Zamýšlené použití

- Tento spotřebič je určený k odbornému použití a lze provozovat pouze kvalifikovaným personálem.
- Spotřebič je určen pouze pro krájení, řezání a strouhání čerstvé zeleniny (např. mrkev, brambory, zelí atd.) za použití vhodných řezných kotoučů pro komerční použití. Jakékoli jiné použití může vést k poškození spotřebiče nebo zranění osob.
- Používání spotřebiče k jinému účelu se považuje za zneužití zařízení. Za nesprávné použití zařízení je výlučně odpovědný uživatel.

### Uzemňovací instalace

Tento spotřebič je klasifikován jako **třída ochrany I** a musí být připojen k ochrannému prostředku. Uzemnění snižuje riziko úrazu elektrickým proudem tím, že poskytuje únikový vodič pro elektrický

proud. Tento spotřebič je vybaven napájecím kabelem, který má uzemňovací vodič a uzemňovou zástrčku. Zástrčka musí být zapojena do zásuvky, která je správně instalována a uzemněna.

### Příprava před instalací

- Odstraňte všechny ochranné obaly a materiály.
- Zkontrolujte, zda je spotřebič celý a nebyl poškozen při přepravě. V případě neúplné dodávky (např. řezné kotouče atd.) nebo poškození, okamžitě kontaktujte dodavatele. **NEPOUŽÍVEJTE** spotřebič. (Viz ==> Záruka).
- Před použitím spotřebič vyčistěte (Viz ==> Čištění a údržba).
- Ujistěte se, že je spotřebič zcela suchý.

CZ

### Instalace

- Před instalací a provozem si pozorně přečtěte tuto příručku.
- Ujistěte se, že je stroj umístěn na suchém místě a že povrch má dostatečnou pevnost, aby podpíral stroj. Během provozu stroje také zajistěte, aby v jeho blízkosti nebyly žádné překážky.
- Zajistěte, aby přívod elektrické energie odpovídal jmenovitému štítu na stroji.
- **POZOR!** Nikdy neobcházejte žádný bezpečnostní mikrosplínač.

### Používání

**POZOR:** Spotřebič má bezpečnostní systém, který zajistí, že nebude fungovat, dokud páka a kryt nebudou dole a zajištěny.

- Stisknutím zeleného tlačítka zapnete spotřebič a červeným vypnete spotřebič.
- Zvedněte páku a vložte zeleninu dovnitř přívodu. Poté zatlačte páku dolů a zeleninu pevně přitlačte.
- Pravou rukou ovládejte a stiskněte tlačítka **ON** (ZELENÁ) a **OFF** (ČERVENÁ) a levou rukou ovládejte páku dolů tak, aby se zelenina řezala.

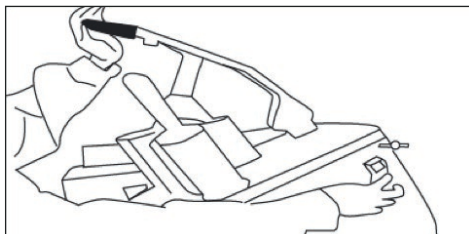

- Chcete-li vložit nebo vyměnit nože, ujistěte se, že je spínač napájení vypnutý a vytáhněte zástrčku ze zásuvky

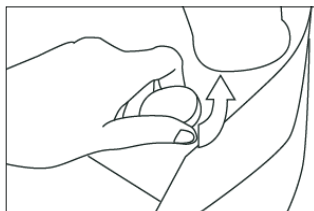

• **POZOR: NOŽE JSOU OSTRÉ**

- Chcete-li vložit nebo vyměnit nože, otevřete spotřebič otáčením knoflíku doleva a otevřením krytu.
- Nylonový kotouč vždy vložte jako první před vložením nože podle vašeho výběru.

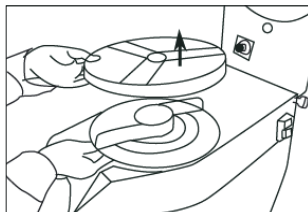

- Chcete-li vyjmout nůž, otáčejte jím doleva a poté ho zvedněte.
- Zavřete spotřebič a otočením kruhového knoflíku doprava zajistěte kryt. Stisknutím tlačítka ON automaticky dáte nůž do správné polohy.
- Obsahuje různé nože pro různé výsledky řezání a 1 nylonový kotouč:
  - 2 mm krájecí kotouč
  - 4 mm krájecí kotouč
  - 3 mm struhadlo
  - 4,5 mm struhadlo
  - 7 mm struhadlo
  - Nylonový kotouč by se měl vždy pokládat pod nůž, aby vytlačoval zeleninu ze stroje.

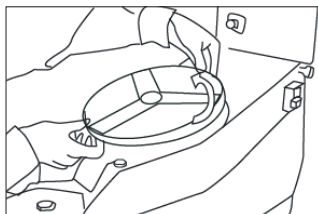

CZ

**Důležité**

- **POZOR!** Nikdy nestlačujte zeleninu rukama. Vždy použijte dodaný píst.
- Nikdy nepoužívejte zmrazenou zeleninu.
- Nepoužívejte dřevěné/kovové nebo plastové předměty s výjimkou polyetylenové mřížky, která tlačí zeleninu.



## Čištění a údržba

**POZOR:** Před čištěním a uložením vždy odpojte spotřebič z elektrické zásuvky a nechte jej úplně vychladnout.

### Čištění

- Po každém použití spotřebič vyčistěte.
- Nikdy neponořujte spotřebič do vody nebo jiných tekutin.
- Chlazený vnější povrch očistěte lehce navlhčeným hadříkem nebo houbou s jemným mýdlovým roztokem.
- K čištění vnitřních nebo vnějších částí spotřebiče nikdy nepoužívejte drátěnky nebo čisticí prostředky, ocelové houbičky nebo kovové nástroje.

### Uložení

- Před uložením se vždy ujistěte, že byl spotřebič odpojen od elektrické zásuvky a zcela vychladl.
- Spotřebič skladujte na chladném, čistém a suchém místě.
- Čepele řezných kotoučů se mohou po delším používání otupit. Pravidelně je kontrolujte a kontaktujte servisního technika.

### Řešení problémů

Pokud spotřebič nepracuje správně, podívejte se prosím na řešení v níže uvedené tabulce. Pokud stále nemůžete problém vyřešit, obraťte se na dodavatele / poskytovatele služeb.

Problémy	Možná příčina	Možné řešení
Spotřebič nefunguje	V elektrické zásuvce není napájení	Zkontrolujte pojistku.
	Zástrčka není (správně) zapojena do elektrické zásuvky.	Zkontrolujte zástrčku.
	Páka nebo kryt nejsou správně zavřeny. Bezpečnostní mechanismus zajišťuje, že spotřebič nebude fungovat.	Zkontrolujte, zda jsou páka i kryt správně uzavřeny.
	Přehřátý motor.	Nechte spotřebič zchladit na 3/4 hodiny.

### Technická specifikace

Položka č.: 231807

Provozní napětí a kmitočet: 230-240V~ /50Hz

Jmenovitá spotřeba energie: 550W

Třída ochrany: 1. třída

Třída ochrany proti vodě: IP23

Čistá hmotnost: cca. 27,5 kg

**Poznámka:** Technická specifikace podléhá změnám bez předchozího upozornění.





## Schéma zapojení

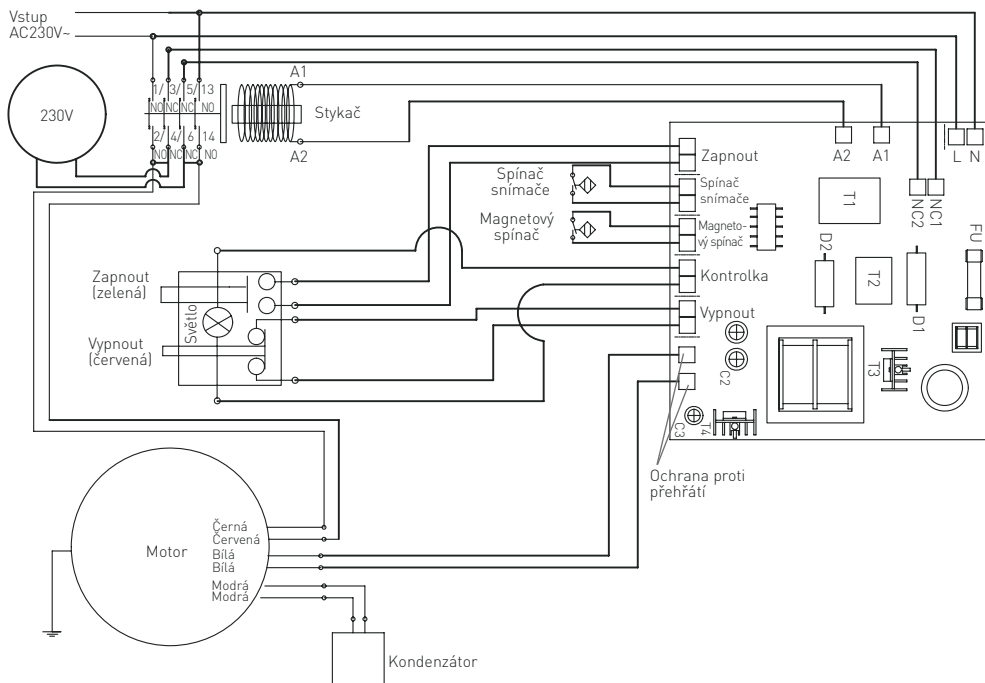

## Záruka

Jakákoliv závada ovlivňující funkčnost spotřebiče, která se projeví do jednoho roku po zakoupení, bude opravena bezplatnou opravou nebo výměnou za předpokladu, že spotřebič byl použit a udržován v souladu s pokyny a nebyl žádným způsobem zneužíván nebo zneužit. Vaše zákonná práva nejsou dotčena. Pokud je spotřebič nárokován v záruce,

provedte, kde a kdy byl zakoupen, a přiložte doklad o koupi (např. potvrzení).

V souladu s naší politikou neustálého vývoje produktů si vyhražujeme právo bez předchozího upozornění měnit specifikace produktu, balení a dokumentace.

## Vyřazení a životní prostředí

Při vyřazení spotřebiče z provozu nesmí být výrobek likvidován s jiným domovním odpadem. Místo toho je vaší odpovědností nakládat s odpadním zařízením tak, že je předáte určenému sběrnému místu. Nedodržení tohoto pravidla může být potrestáno v souladu s platnými předpisy o nakládání s odpady. Samostatný sběr a recyklace vašeho odpadního zařízení v době likvidace pomůže šetřit přírodní zdroje a zajistit jejich recyklaci způsobem,

který chrání lidské zdraví a životní prostředí.

Pro více informací o tom, kde můžete odložit svůj odpad k recyklaci, kontaktujte místní společnost pro sběr odpadu. Výrobci a dovozci nepřebírají odpovědnost za recyklaci, zpracování a ekologickou likvidaci, a to buď přímo, nebo prostřednictvím veřejného systému.







Köszönjük, hogy megvásárolta ezt a Hendi készüléket. Olvassa el figyelmesen ezt a kézikönyvet, különös figyelmet fordítva az alábbi biztonsági előírásokra, mielőtt először telepítené és használná ezt a készüléket.

## Biztonsági előírások

- Ezt az eszközt nem háztartási célra szánják.
- A készüléket csak arra a célra használja, amelyre a jelen kézikönyvben leírtak szerint tervezték.
- A gyártó nem vállal felelősséget a helytelen működés és a helytelen használat által okozott károkért.
- Tartsa távol a készüléket és az elektromos csatlakozót a víztől és más folyadékoktól. Abban az esetben, ha a készülék vízbe esik, azonnal távolítsa el a tápcsatlakozót az aljzatból. Ne használja a készüléket, amíg azt tanúsított technikus nem ellenőrizte. Az utasítások betartásának elmulasztása életveszélyes kockázatokat okoz.
- Soha ne próbálja meg kinyitni a készülék házát.
- Ne helyezzen tárgyakat a készülék házába.
- Ne érintse meg a dugót nedves vagy nedves kézzel.
-  **ÁRAMÜTÉS VESZÉLYE!** Ne próbálja meg önállóan megjavítani a készüléket, a javításokat csak szakképzett személyzet végezheti.
- **Soha ne használjon sérült készüléket!** Ha sérült, húzza ki a készüléket az aljzatból, és lépjen kapcsolatba a kiskereskedővel.
- **FIGYELMEZTETÉS!** Ne merítse a készülék elektromos részeit vízbe vagy más folyadékba.
- Soha ne tartsa a készüléket folyó víz alatt.
- Rendszeresen ellenőrizze a hálózati csatlakozót és a kábelt, hogy nincs-e sérülés. Sérülés esetén azt szervizügynöknek vagy hasonló képesítéssel rendelkező személynek kell helyettesítenie a veszély vagy sérülés elkerülése érdekében.
- Győződjön meg róla, hogy a kábel nem érintkezik éles vagy forró tárgyakkal, és tartsa távol a nyílt tűztől. Soha ne húzza ki a tápkábelt a csatlakozóaljzatból, hanem mindig húzza ki a dugót.
- Győződjön meg arról, hogy a tápkábel és/vagy a hosszabbító kábel nem okoz kioldási veszélyt.
- Használat közben ne hagyja felügyelet nélkül a készüléket.
- **FIGYELMEZTETÉS!** Mindaddig, amíg a dugó az aljzatba van csatlakoztatva, a készülék az áramforráshoz csatlakozik.
- Kapcsolja ki a készüléket, mielőtt kihúzza az aljzatból.
- Csatlakoztassa a tápcsatlakozót egy könnyen hozzáférhető elektromos aljzathoz, hogy vészhelyzet esetén a készülék azonnal kihúzható legyen.
- Soha ne hordja a készüléket a kábellel.
- Ne használjon olyan kiegészítő eszközöket, amelyeket nem a készülékkel együtt szállítanak.
- A készüléket csak a készülék címkéjén feltüntetett feszültséggel és frekvenciával kell csatlakoztatni a konnektorhoz.

- Soha ne használjon a gyártó által ajánlottakon kívül egyéb tartozékokat. Ennek elmulasztása biztonsági kockázatot jelenthet a felhasználó számára, és károsíthatja a készüléket. Csak eredeti alkatrészeket és tartozékokat használjon.
- Ezt a készüléket nem szabad korlátozott fizikai, érzékszervi vagy szellemi képességekkel rendelkező személyek, illetve tapasztalat és tudás hiányában működtetni.
- Ezt a készüléket semmilyen körülmények között nem szabad gyermekek használni.
- Tartsa a készüléket és a tápkábelt gyermekektől elzárva.
- **FIGYELEM:** A tisztítás, karbantartás vagy tárolás előtt mindig kapcsolja ki a készüléket, és húzza ki a konnektorból.

## Különleges biztonsági előírások

-  **ELŐVIGYÁZATOSSÁG!** Tisztítás, karbantartás vagy javítás előtt húzza ki a hálózati csatlakozót!
-  **ELŐVIGYÁZATOSSÁG!** Kétszemélyes kezelésre van szükség!
-  **ELŐVIGYÁZATOSSÁG!** Üzemeltetés, tisztítás vagy karbantartás előtt olvassa el a használati utasítást.
-  **FIGYELMEZTETÉS!** Működés közben ne tegye a kezét a kiöntőnyílásba. Mielőtt benyúlna, húzza ki a hálózati csatlakozódugót.
- Ez a készülék nem használható fagyasztott élelmiszerek, csontozott húsok vagy halak stb. vágására.
- A készüléket kizárólag a jelen kézikönyvben leírtak szerint használja.
- Ezt a készüléket az étterem konyhájában, az étkezőkben vagy a bár személyzetében stb. képzett személyzetnek kell üzemeltetnie.
- Ne helyezze a készüléket fűtőtestre. (benzin, elektromos, szén tűzhely stb.) Tartsa távol a készüléket forró felületektől és nyílt lángtól. A készüléket mindig vízszintes, stabil, tiszta, hőálló és száraz felületen működtesse.
- Ne használja a készüléket robbanásveszélyes vagy gyúlékony anyagok, hitelkártyák, mágneses tárcsák vagy rádiók közelében.
- A készülék nem használható külső időzítővel vagy külön távirányító rendszerrel.
- Soha ne hagyja ki a készüléken lévő biztonsági reteszeléseket.
- **FIGYELMEZTETÉS:** A készülékben lévő szellőzőnyílásokat tartsa akadálymentesen.
- **FIGYELMEZTETÉS:** Tisztítás, karbantartás vagy tárolás előtt MINDIG kapcsolja ki a készüléket, és húzza ki az áramforrásból.
- **FIGYELMEZTETÉS!** MINDIG tartsa távol kezét, hosszú haját és ruházatát a mozgó alkatrészekről
- Használat közben hagyjon legalább 15 cm távolságot a készülék körül szellőzés céljából.
- **ELŐVIGYÁZATOSSÁG!** Securely Ha szükséges, biztonságosan vezesse el a tápkábelt, hogy elkerülje a véletlen húzást vagy a fűtőfelülettel való érintkezést.



- Ne mossa a készüléket vízzel vagy vízfecskendezővel. A vízzel történő mosás szivárgást okozhat, és növelheti az áramütés kockázatát. Egyetlen alkatrész sem tisztítható mosogatógépben.
- Ne tisztítsa és ne tárolja a készüléket, amíg teljesen le nem hűlt.
- Működés közben ne mozgassa a készüléket. Mozgatáskor húzza ki a készüléket a konnektorból, és tartsa alul.
- A túlmelegedés elkerülése érdekében ne üzemeltesse a készüléket hozzávalók nélkül.
- **FIGYELMEZTETÉS!** A vágótárcsák kezelése során legyen nagyon óvatos. Szükség esetén viseljen védőkesztyűt (nincs mellékelve).

### Tervezett felhasználás

- Ezt a készüléket professzionális használatra szánták, és csak képzett személyzet veheti használatba.
- Ez a készülék kizárólag friss zöldségek (pl. sárgarépa, burgonya, káposzta stb.) vágására, szeletelésére és barnítására szolgál, kereskedelmi forgalomban használható vágótárcsák használatával. Minden más használat a készülék károsodásához vagy személyi sérüléshez vezethet.
- A készülék bármilyen más célra történő működtetése a készülék nem rendeltetésszerű használatának minősül. A felhasználó kizárólagos felelősséggel tartozik az eszköz nem megfelelő használatáért.

HU

### Földelő telepítés

Ez a készülék **I. védelmi osztályba** tartozik, és védőtalajhoz kell csatlakoztatni. A földelés csökkenti az áramütés kockázatát azáltal, hogy egy menekülési vezetékert biztosít az elektromos áramhoz. Ez

a készülék tápkábellel van ellátva, amely földelt vezetékert és földelt dugót tartalmaz. A dugót egy megfelelően felszerelt és földelt aljzatba kell dugni.

### Felszerelés előtti előkészületek

- Távolítson el minden védőcsomagolást és csomagolást.
- Ellenőrizze a készülék teljességét és szállítási sérüléseit. Hiányos szállítás (pl. vágótárcsák stb.) vagy sérülés esetén azonnal forduljon a szállítóhoz. NE használja a készüléket. (Lásd ==> Garancia).
- Használat előtt tisztítsa meg a készüléket (Lásd ==> Tisztítás és karbantartás).
- Ellenőrizze, hogy a készülék teljesen száraz-e.

### Telepítés

- Beszerelés és használat előtt alaposan és gondosan olvassa el ezt a kézikönyvet.
- Győződjön meg arról, hogy a gép száraz helyen van, és hogy a felület elég erős a gép megtartásához. Ügyeljen arra is, hogy a gép működtetése közben ne legyenek akadályok a közelben.
- Győződjön meg arról, hogy az elektromos tápegység megfelel a gépen található adattáblának.
- **ELŐVIGYÁZATOSSÁG!** Soha ne hagyjon ki semmilyen biztonsági mikrokapcsolót.



## Használat

**FIGYELEM:** A készülék biztonsági rendszerrel rendelkezik, amely biztosítja, hogy ne működjön, ha a kar és a burkolat nincs leengedve és rögzítve.

- A készülék bekapcsolásához nyomja meg a zöld gombot, a kikapcsolásához pedig a piros gombot.
- Emelje meg a kart, és tegye a zöldségeket a bemenetbe. Majd húzza le a kart a zöldségek határozott megnyomásához.
- A jobb kezével működtesse és nyomja meg a **BE (ZÖLD)** és **KI (PIROS)** gombokat, a bal kezével pedig működtesse lefelé a kart, hogy a zöldséget vágja.

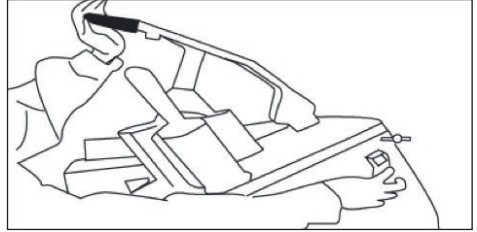

- A pengék behelyezéséhez vagy cseréjéhez győződjön meg arról, hogy a bekapcsológomb ki van kapcsolva, és húzza ki a dugaszt az aljzatból.

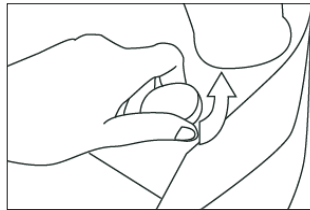

### • VIGYÁZZON: A KÉSEK ÉLESEK

- A pengék behelyezéséhez vagy cseréjéhez nyissa ki a készüléket a gomb óramutató járásával ellentétes irányba történő elforgatásával és a ház kinyitásával.
- Mindig először a nylon tárcsát helyezze el, mielőtt a kívánt pengét behelyezi.

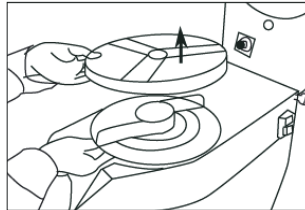

- A penge eltávolításához fordítsa el az óramutató járásával ellentétes irányba, majd emelje fel.
- Csukja be a készüléket, és forgassa el a kezek gombot az óramutató járásával megegyező irányba a ház rögzítéséhez. Nyomja meg a be gombot a penge megfelelő helyzetbe állításához.
- Különböző késeket tartalmaz a különböző vágási eredményekért és 1 nejlón korongot:
  - 2 mm-es szelettányér
  - 4 mm-es szelettányér
  - 3 mm-es rács
  - 4,5 mm-es rács
  - 7 mm-es rács
  - A műanyag tárcsát mindig kés alá kell helyezni, hogy a zöldségeket kipréselje a gépből.

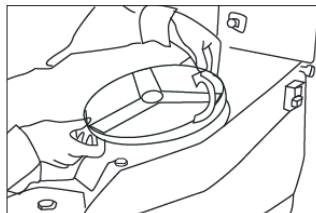

## Fontos

- **FIGYELMEZTETÉS!** Soha ne használja a kezét a vágott étel megnyomására. Mindig a mellékelt dugattyút használja.
- Soha ne használjon fagyasztott zöldséget.
- Ne használjon fa/fém vagy műanyag tárgyakat, kivéve a zöldségeket nyomó polietilén hálót.

## Tisztítás és karbantartás

**FIGYELEM:** Tisztítás és tárolás előtt mindig húzza ki a készüléket az elektromos aljzathból, és hagyja teljesen lehűlni.

### Tisztítás

- Minden használat után tisztítsa meg a készüléket.
- Soha ne merítse a készüléket vízbe vagy más folyadékba.
- Tisztítsa meg a lehűtött külső felületet enyhén nedves ruhával vagy szivaccsal, enyhe szappanos oldattal.
- Soha ne használjon súrolószivacsot vagy mosószert, acélgapopot vagy fémből készült konyhai eszközöket a készülék belsejének vagy külső részeinek tisztításához.

### Tárolás

- Tárolás előtt mindig győződjön meg arról, hogy a készüléket leválasztották az elektromos hálózatról, és teljesen lehűlt.
- A készüléket hűvös, tiszta és száraz helyen tárolja.
- A vágótárcsák pengéi hosszú használat után élettlenül válhatnak. Rendszeresen ellenőrizze ezt, és vegye fel a kapcsolatot a beszállítóval a szervizelés érdekében.

HU

## Hibaelhárítás

Ha a készülék nem működik megfelelően, kérjük, olvassa el az alábbi táblázatot a megoldásra vonatkozóan. Ha továbbra sem tudja megoldani a problémát, forduljon a szolgáltatóhoz.

Problémák	Lehetséges ok	Lehetséges megoldás
A készülék nem működik	Nincs áram a konnektorban.	Ellenőrizze a biztosítékot.
	A dugó nincs megfelelően bedugva a konnektorba.	Ellenőrizze a dugót.
	A kar vagy a ház nincs megfelelően lezárva. A biztonsági mechanizmus biztosítja, hogy a készülék ne működjön.	Ellenőrizze, hogy a kar és a ház megfelelően zárva van-e.
	A motor túlmelegedett.	Hűtse le a készüléket 3/4 órán keresztül.

## Műszaki adatok

Cikkszám: 231807

Üzemi feszültség és frekvencia: 230-240V~ / 50 Hz

Névleges teljesítményfelvétel: 550W

Védelmi osztály: I. osztály

Vízállósági osztály: IP23

Nettó tömeg: Kb. 27,5 kg

**Megjegyzés:** A műszaki adatok értesítés nélkül változhatnak.



## Kapcsolási rajz

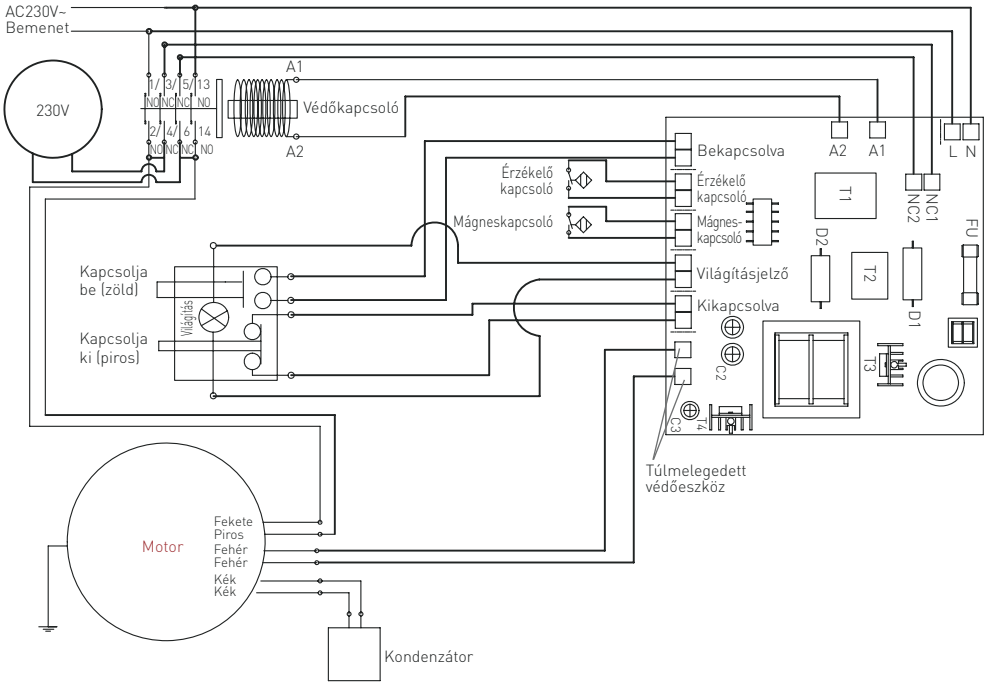

HU

## Garancia

A készülék működését befolyásoló minden olyan hibát, amely a vásárlást követő egy éven belül nyilvánvalóvá válik, ingyenes javítással vagy cserével kell javítani, feltéve, hogy a készüléket az utasításoknak megfelelően használták és karbantartották, és semmilyen módon nem bántalmazták vagy nem használták vissza. Az Ön törvényes jogait nem érinti. Ha a készüléket jótállás alapján igénylik,

adja meg, hol és mikor vásárolta meg, és tüntesse fel a vásárlás igazolását (pl. átvételi elismervényt).

Folyamatos termékfejlesztési politikánkkal összhangban fenntartjuk a jogot arra, hogy előzetes értesítés nélkül megváltoztassuk a terméket, a csomagolást és a dokumentációt.

## Visszadobás és környezet

A készülék leszerelésekor a terméket nem szabad más háztartási hulladékkal együtt ártalmatlanítani. Ehelyett az Ön felelőssége, hogy a hulladékkezelő berendezéseit átadja egy kijelölt gyűjtőhelyre. E szabály betartásának elmulasztása a hulladékártalmatlanításra vonatkozó vonatkozó rendelkezéseknek megfelelően büntetendő. A hulladékkezelő berendezések elkülönített gyűjtése és újrahasznosítása az ártalmatlanítás idején segít megőrizni a természeti erőforrásokat, és biztosítja, hogy az

újrahasznosítás olyan módon történjen, amely védi az emberi egészséget és a környezetet.

Hatöbbet szeretne tudni arról, hogy hol dobhatja ki hulladékát újrahasznosításra, kérjük, forduljon helyi hulladékgyűjtő cégéhez. A gyártók és az importőrök nem vállalnak felelősséget az újrafeldolgozásért, a kezelésért és az ökológiai ártalmatlanításért sem közvetlenül, sem állami rendszeren keresztül.



Vážený zákazník,

Ďakujeme, že ste si kúpili tento prístroj Hendi. Pozorne si prečítajte túto príručku a venujte osobitnú pozornosť bezpečnostným predpisom, ktoré sú uvedené nižšie, pred prvou inštaláciou a používaním tohto zariadenia.





## Bezpečnostné predpisy

- Tento spotrebič nie je určený na použitie v domácnostiach.
- Spotrebič používajte len na určený účel, na ktorý bol navrhnutý tak, ako je opísané v tejto príručke.
- Výrobca nenesie zodpovednosť za žiadne škody spôsobené nesprávnou prevádzkou a nesprávnym používaním.
- Spotrebič a elektrickú zástrčku uchovávajte mimo dosahu vody a iných kvapalín. V prípade, že spotrebič spadne do vody, okamžite vyberte zástrčku zo zásuvky. Spotrebič nepoužívajte, kým ho nekontroluje certifikovaný technik. Nedodržanie týchto pokynov spôsobí život ohrozujúce riziká.
- Nikdy sa nepokúšajte otvoriť kryt spotrebiča sami.
- Nevkladajte predmety do krytu spotrebiča.
- Nedotýkajte sa zástrčky mokkými alebo vlhkými rukami.
- ⚡ **NEBEZPEČENSTVO ÚRAZU ELEKTRICKÝM PRÚDOM!** Nepokúšajte sa opraviť spotrebič sami, opravy majú vykonávať len kvalifikovaný personál.
- **Nikdy nepoužívajte poškodený spotrebič!** Keď dôjde k poškodeniu, odpojte spotrebič od zásuvky a obráťte sa na predajcu.
- **VAROVANIE!** Neponorte elektrické časti spotrebiča do vody alebo iných kvapalín.
- Nikdy nedržte spotrebič pod tečúcou vodou.
- Pravidelne kontrolujte, či je napájacia zástrčka a kábel poškodený. Ak je poškodený, musí byť nahradený servisným agentom alebo podobne kvalifikovanou osobou, aby sa predišlo nebezpečenstvu alebo zraneniu.
- Uistite sa, že kábel nie je v kontakte s ostrými alebo horúcimi predmetmi a nechajte ho mimo otvoreného ohňa. Nikdy nevytiahnite napájací kábel, aby ste ho odpojili od zásuvky, vždy vytiahnite zástrčku.
- Uistite sa, že napájací kábel a/alebo predlžovací kábel nespôsobujú nebezpečenstvo vypnutia.
- Počas používania nikdy nenechávajte spotrebič bez dozoru.
- **VAROVANIE!** Pokiaľ je zástrčka v zásuvke, spotrebič je pripojený k zdroju napájania.
- Pred odpojením zariadenia zo zásuvky vypnite spotrebič.
- Pripojte napájaciu zástrčku k ľahko dostupnej elektrickej zásuvke, aby bolo v prípade núdze možné okamžite odpojiť spotrebič.
- Nikdy nenoste spotrebič za kábel.
- Nepoužívajte žiadne ďalšie zariadenia, ktoré nie sú dodávané spolu so spotrebičom.
- Spotrebič pripojte iba k elektrickej zásuvke s napätím a frekvenciou uvedenou na štítku spotrebiča.



- Nikdy nepoužívajte iné príslušenstvo ako príslušenstvo odporúčané výrobcom. Nedodržanie tohto postupu by mohlo predstavovať bezpečnostné riziko pre užívateľa a mohlo by dôjsť k poškodeniu spotrebiča. Používajte iba originálne diely a príslušenstvo.
- Tento prístroj by nemal prevádzkovať osoby so zníženými fyzickými, zmyslovými alebo duševnými schopnosťami alebo osoby, ktoré nemajú dostatok skúseností a vedomostí.
- Tento spotrebič by za žiadnych okolností nemali používať deti.
- Spotrebič a jeho napájací kábel uchovávajte mimo dosahu detí.
- **UPOZORNENIE:** VŽDY vypnite spotrebič a odpojte od elektrickej zásuvky pred čistením, údržbou alebo skladovaním.

## Osobitné bezpečnostné predpisy

-  **VAROVANIE!** Pred čistením, údržbou a / alebo opravou odpojte od siete!
-  **VAROVANIE!** Na prenášanie sú nutné 2 osoby!
-  **VAROVANIE!** Pred použitím, údržbou a / alebo opravou si prečítajte návod!
-  **VAROVANIE!** Ak je zariadenie v prevádzke, nestrkajte ruku do vypúšťacieho otvoru! Pred otvorením odpojte stroj od napájania!
- Zariadenie by sa nemalo používať na krájanie zmrznutého jedla, mäsa s kosťou alebo rýb a pod.
- Zariadenie používajte len v súlade s návodom na použitie.
- Zariadenie by mal obsluhovať len školený personál kuchyne v reštaurácii, jedálni alebo v bare.
- Zariadenie nekladte na horúce predmety (plynové, elektrické, uhlíkové sporáky a pod.). Zariadenie by sa nemalo dostať do kontaktu s horúcimi povrchmi a otvoreným ohňom. Zariadenie používajte na rovnom, stabilnom, čistom, teplu odolnom a suchom povrchu.
- Zariadenie nepoužívajte v blízkosti výbušných alebo horľavých materiálov, kreditných kariet, magnetických diskov alebo rádii.
- Toto zariadenie nie je určené na to, aby ho riadil externý časovač alebo samostatný systém diaľkového ovládania.
- Nikdy neobchádzajte žiadne bezpečnostné zámky zariadenia.
- **UPOZORNENIE:** Všetky otvory na vetranie na zariadení musia byť voľné.
- **UPOZORNENIE:** VŽDY zariadenie vypnite a odpojte od elektrickej siete pred jeho čistením, údržbou alebo skladovaním.
- **UPOZORNENIE!** VŽDY držte ruky, dlhé vlasy a oblečenie mimo dosahu pohyblivých častí zariadenia.
- Vždy ponechajte aspoň 15 cm voľného priestoru okolo zariadenia za účelom vetrania počas jeho používania.
- **UPOZORNENIE!** Bezpečne umiestnite elektrickú šnúru tak, aby ste zabránili neplánovanému vytiahnutiu zo zásuvky alebo kontaktu s horúcou plochou.



- Zariadenie nečistite vodou alebo pod prúdom vody. Umytie vodou môže spôsobiť presakovanie a zvýšiť riziko elektrického šoku. Žiadne časti tohto zariadenia nie je možné umývať v umývačke riadu.
- Zariadenie nečistite ani neuskladňujte, kým nie je úplne vychladnuté.
- Zariadením nehýbte, keď sa používa. Vytiahnite ho z elektrickej siete a držte ho za jeho spodnú časť.
- Zariadenie nepoužívajte bez ingrediencií, inak sa môže prehriať.
- **UPOZORNENIE!** Dávajte si pozor pri práci s reznými kotúčmi. Ak je to potrebné, nasadzte si ochranné rukavice (nie sú súčasťou balenia).

### Zamýšľané použitie

- Tento spotrebič je určený na profesionálne použitie a obsluhovať ho môže len kvalifikovaný personál.
- Zariadenie je určené len na komerčné použitie, na krájanie, rezanie a strúhanie čerstvej zeleniny (napr. mrkvy, zemiakov, kapusty a pod.) za použitia správnych rezných kotúčov. Iný spôsob použitia môže viesť k poškodeniu zariadenia alebo k zraneniu osoby.
- Použitie zariadenia na iný účel sa bude považovať za jeho chybné použitie. Používateľ je sám zodpovedný za nesprávne použitie zariadenia.

### Inštalácia uzemnenia

Tento spotrebič je klasifikovaný ako **trieda ochrany I** a musí byť pripojený k ochrannej ploche. Uzemnenie znižuje riziko úrazu elektrickým prúdom tým, že poskytuje únikový vodič pre elektrický prúd. Tento

spotrebič je vybavený napájacím káblom, ktorý má uzemňovací vodič a uzemnenú zástrčku. Zástrčka musí byť zapojená do zásuvky, ktorá je správne nainštalovaná a uzemnená.

SK

### Prípravy pred inštaláciou

- Odstráňte všetky ochranné obaly.
- Skontrolujte, či zariadenie obsahuje všetky časti a či sa nepoškodilo pri preprave. V prípade, že zariadenie nie je kompletne (napr. chýbajú rezné kotúče) alebo je poškodené, okamžite kontaktujte dodávateľa zariadenia. Zariadenie **NEPOUŽÍVAJTE** (viď ==> Záruka).
- Pred použitím zariadenie vyčistite (viď ==> Čistenie a údržba).
- Uistite sa, že je zariadenie úplne suché.

### Inštalácia

- Pozorne a dôkladne si prečítajte tento návod pred inštaláciou a použitím zariadenia.
- Uistite sa, že zariadenie je umiestnené na suchom povrchu, ktorý je schopný uniesť váhu zariadenia. Tiež skontrolujte, že sa počas jeho používania v blízkosti zariadenia nenachádzajú žiadne prekážky.
- Skontrolujte, či elektrický prúd súhlasí s údajmi uvedenými na štítku zariadenia.
- **UPOZORNENIE!** Nikdy neobchádzajte žiadny mikro bezpečnostný vypínač.



## Použitie

**UPOZORNENIE:** Zariadenie má zabudovaný bezpečnostný systém, ktorý zabezpečí, že zariadenie nebude fungovať, pokiaľ nie je páka a kryt dolu a nie sú uzamknuté.

- Stlačte zelené tlačidlo, ak chcete zariadenie zapnúť, a červené, ak ho chcete vypnúť.
- Zdvihnite páku a umiestnite zeleninu dovnútra. Potom páku potiahnite dolu, aby ste zeleninu pevne stlačili.
- Použite pravú ruku na stlačenie tlačidla ZAPNUTIE (ZELENÉ) a VYPNUTIE (ČERVENÉ) a ľavú ruku použite na obsluhu páky smerom dolu za účelom pokrájania zeleniny.

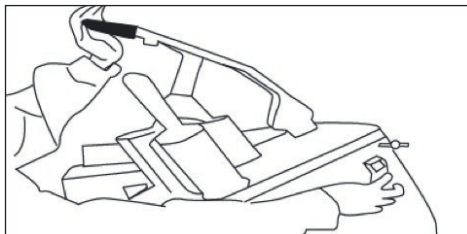

- Ak chcete do zariadenie umiestniť rezné kotúče alebo ich chcete vymeniť, uistite sa, že zariadenie je vypnuté, a vytiahnite zástrčku zo zásuvky.

### • DÁVAJTE SI POZOR: KOTÚČE SÚ OSTRÉ

- Ak do zariadenie chcete umiestniť rezné kotúče alebo ich chcete vymeniť, otvorte zariadenie tak, že tlačidlo otočíte proti smeru hodinových ručičiek a otvoríte kryt.
- Vždy najprv umiestnite nylonový kotúč predtým, ako do zariadenia umiestnite Vami zvolený rezný kotúč.

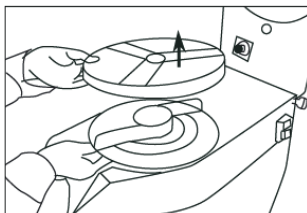
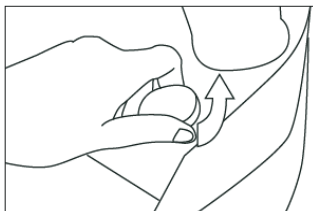

- Ak chcete rezný kotúč vybrať, otočte kotúč proti smeru hodinových ručičiek a potom ho zdvihnite.
- Zariadenie zatvorte a otočte okrúhlym tlačidlom v smere hodinových ručičiek, aby ste uzamkli kryt. Stlačte tlačidlo ZAPNUTIE, čím sa kotúč automaticky dostane do správnej polohy.
- Balenie obsahuje rôzne nože pre rôzne výsledky rezania a 1 nylonový kotúč.
  - 2 mm rezný nôž
  - 4 mm rezný nôž
  - 3 mm strúhadlo
  - 4,5 mm strúhadlo
  - 7 mm strúhadlo
- Nylonový kotúč by mal byť vždy umiestnený pod rezným kotúčom, aby vytlačal zeleninu von zo zariadenia.

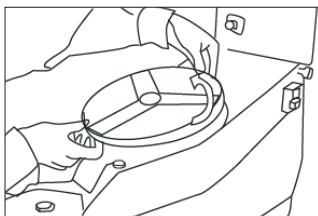

## Dôležité

- **UPOZORNENIE!** Nikdy nepoužívajte ruky na potlačenie nakrájanej potraviny. Vždy používajte plunžer, ktorý je súčasťou balenia.
- Nikdy nepoužívajte mrazenú zeleninu.
- Nepoužívajte drevené/kovové alebo plastové predmety okrem polyetylénovej mriežky, ktorá stláča zeleninu.

## Čistenie a údržba

**UPOZORNENIE:** Pred čistením a uskladnením zariadenia ho vždy odpojte od elektrickej siete a nechajte ho vychladnúť.

### Čistenie

- Po každom použití zariadenie vyčistite.
- Nikdy zariadenie neponárajte do vody alebo iných tekutín.
- Vychladnutý vonkajší povrch zariadenia vyčistite pomocou jemne navlhčenej látky alebo špongie za použitia jemného čistiaceho prostriedku.
- Na čistenie vnútorných alebo vonkajších častí zariadenia nepoužívajte drsné špongie alebo saponáty, drôtenku ani kovové nástroje.

### Uskladnenie

- Pred uskladnením zariadenia sa uistite, že ste zariadenie odpojili od elektrického prúdu a že je úplne vychladnuté.
- Zariadenie skladujte na chladnom, čistom a suchom mieste.
- Nože rezných kotúčov môžu byť po dlhodobom používaní zakalené. Pravidelne to kontrolujte a obráťte sa na svojho dodávateľa kvôli servisu.

SK

## Riešenie problémov

Ak zariadenie správne nefunguje, prosím skontrolujte v tabuľke nižšie, ako je možné daný problém vyriešiť. Ak neviete problém vyriešiť, prosím obráťte sa na svojho dodávateľa/poskytovateľa servisu.

Problémy	Možná príčina	Možné riešenie
Zariadenie nefunguje	V elektrickej zásuvke nie je prúd.	Skontrolujte poistky.
	Zástrčka nie je (správne) zasunutá do elektrickej zásuvky.	Skontrolujte zástrčku.
	Páka alebo kryt nie sú správne uzatvorené. Bezpečnostný systém zabezpečí, že zariadenie nebude pracovať.	Skontrolujte, či sú páka a kryt správne uzatvorené.
	Motor je prehriaty.	Zariadenie schladte po dobu 45 minút.

## Technická špecifikácia

Číslo výrobku: 231807

Prevádzkové napätie & frekvencia: 230-240V~ /50Hz

Stanovená spotreba elektrickej energie: 550W

Ochranná trieda: Trieda I

Ochranná trieda nepremokavosti: IP23

Čistá váha: Približne. 27,5 kg

**Poznámka:** Technická špecifikácie podlieha zmenám bez ohľadovania.



## Obvodový diagram

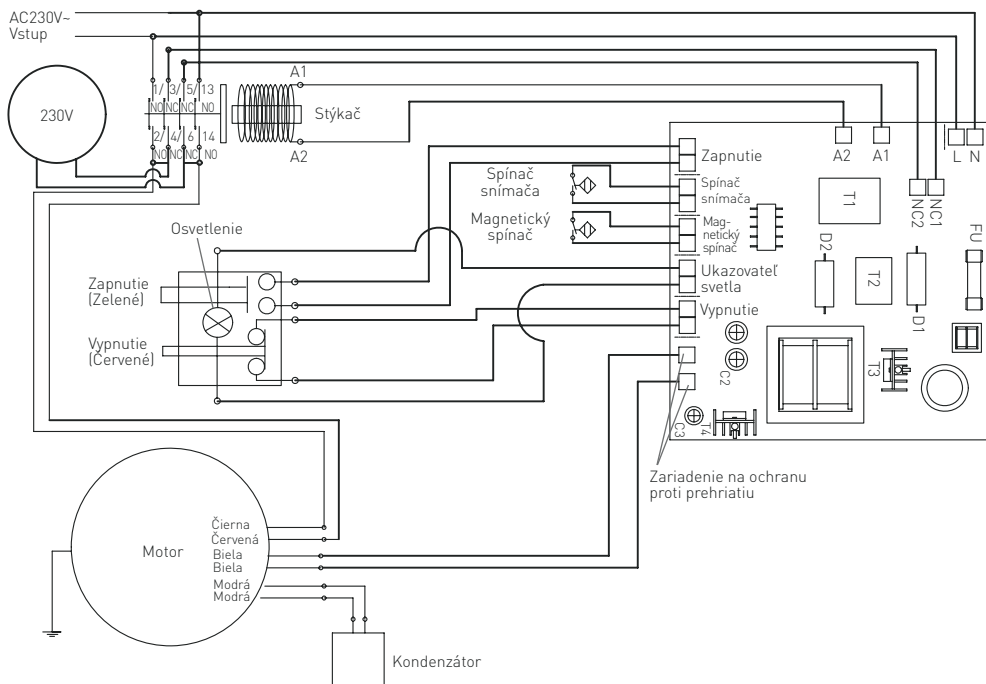

SK

## Záruka

Akákoľvek chyba ovplyvňujúca funkčnosť spotrebiča, ktorá sa prejaví do jedného roka po zakúpení, bude opravená bezplatnou opravou alebo výmenou za predpokladu, že spotrebič bol použitý a udržiavaný v súlade s pokynmi a nebol zneužitý ani zneužitý. Vaše zákonné práva nie sú dotknuté. Ak je spotrebič nárokován na základe záruky, uveďte,

kde a kedy bol zakúpený, a uveďte doklad o kúpe (napr. potvrdenie o prijatí).

V súlade s našou politikou nepretržitého vývoja produktov si vyhradzuje právo bez predchádzajúceho upozornenia meniť špecifikácie výrobku, balenia a dokumentácie.

## Vyhadzovanie a životné prostredie

Pri vyradovaní spotrebiča z prevádzky sa liek nesmie likvidovať s iným domovým odpadom. Namiesto toho je vašou zodpovednosťou zlikvidovať svoje odpadové zariadenie odovzdaním určenému zbernému miestu. Nedodržanie tohto pravidla môže byť penalizované v súlade s platnými predpismi o zneškodňovaní odpadu. Samostatný zber a recyklácia vášho odpadového zariadenia v čase likvidácie pomôže zachovať prírodné zdroje a za-

bezpečiť ich recyklovanie spôsobom, ktorý chráni ľudské zdravie a životné prostredie.

Pre viac informácií o tom, kde môžete odložiť svoj odpad na recykláciu, kontaktujte miestnu spoločnosť na zber odpadu. Výrobcom a dovozcom nepreberú zodpovednosť za recykláciu, úpravu a ekologickú likvidáciu, a to buď priamo, ani prostredníctvom verejného systému.



Zahvaljujemo se vam za nakup naprave Hendi. Pred prvo uporabo naprave natančno preberite ta priročnik, pri čemer bodite posebej pozorni na varnostne predpise, opisane spodaj.





## Varnostna navodila

- Ta naprava ni namenjena za gospodinjsko uporabo.
- Napravo uporabljajte samo za predviden namen, za katerega je bila zasnovana, kot je opisano v tem priročniku.
- Proizvajalec ni odgovoren za škodo, ki nastane zaradi nepravilnega delovanja in nepravilne uporabe.
- Naprava in električni vtič morata biti oddaljena od vode in drugih tekočin. Če naprava pade v vodo, takoj iztaknite vtič iz vtičnice. Naprave ne uporabljajte, dokler je ne preveri certificirani tehnik. Neupoštevanje teh navodil povzroči življenjsko nevarna tveganja.
- Ohišja naprave nikoli ne odpirajte sami.
- V ohišje naprave ne vstavljajte predmetov.
- Čepa se ne dotikajte z mokrimi ali vlažnimi rokami.
- ⚠ **NEVARNOST ELEKTRIČNEGA UDARA!** Naprave ne poskušajte popravljati sami, popravila lahko izvaja samo kvalificirano osebje.
- **Nikoli ne uporabljajte poškodovane naprave!** Če je poškodovan, napravo izključite iz vtičnice in se obrnite na trgovca.
- **OPOZORILO!** Električnih delov naprave ne potapljajte v vodo ali druge tekočine.
- Naprave nikoli ne držite pod tekočo vodo.
- Redno preverjajte, ali sta vtič in kabel morda poškodovana. Če je poškodovan, ga mora zamenjati predstavnik servisne službe ali druga strokovno usposobljena oseba, da se izognete nevarnosti ali poškodbam.
- Zagotovite, da kabel ne pride v stik z ostrimi ali vročimi predmeti in ga hranite pred odprtim ognjem. Napajalnega kabla nikoli ne vlecite za odklop iz vtičnice, vedno povlecite za vtič.
- Pazite, da priključni kabel in/ali podaljšek ne povzročita nevarnosti spotaknitve.
- Naprave med uporabo nikoli ne puščajte brez nadzora. .
- **OPOZORILO!** ADokler je vtič v vtičnici, je naprava priključena na vir napajanja.
- Preden napravo izvlečete iz vtičnice, jo izklopite.
- Vtič vključite v električno vtičnico, ki je lahko dostopna in omogoča takojšen odklop naprave.
- Naprave nikoli ne prenašajte za kabel.
- Ne uporabljajte nobenih dodatnih naprav, ki niso priložene napravi.
- Napravo priključite v električno omrežje samo z napetostjo in frekvenco, ki sta navedeni na nalepki naprave.
- Nikoli ne uporabljajte dodatkov, ki jih ne priporoča proizvajalec. V nasprotnem primeru lahko predstavljate tveganje za uporabnika in poškodujete napravo. Uporabljajte samo originalne dele in dodatke.
- Naprave ne smejo upravljati osebe z zmanjšanimi telesnimi, čutnimi ali razumskimi

- sposobnostmi ali osebe s pomanjkanjem izkušenj in znanja.
- Naprave v nobenem primeru ne smejo uporabljati otroci.
  - Napravo in napajalni kabel hranite zunaj dosega otrok.
  - **OPOZORILO:** Pred čiščenjem, vzdrževanjem ali shranjevanjem VEDNO izklopite napravo in iztaknite vtič iz vtičnice.

---

## Posebni varnostni predpisi

-  **BODITE PREVIDNI!** Pred čiščenjem, vzdrževanjem ali popravili izključite vtič!
-  **BODITE PREVIDNI!** Potrebna je uporaba dveh oseb!
-  **BODITE PREVIDNI!** Pred uporabo, čiščenjem ali vzdrževanjem preberite navodila za uporabo.
-  **OPOZORILO!** Med delovanjem ne vstavljajte rok v odprtino za izmet. Odklopite napajalni vtič, preden ga priklopite.
- Te naprave ne uporabljajte za rezanje zamrznjenih živil, mesa, rib itd.
- Napravo uporabljajte le tako, kot je opisano v tem priročniku.
- To napravo lahko uporablja samo usposobljeno osebje v kuhinji restavracije, kavarne, barov itd.
- Stroja ne postavljajte na grelni predmet (bencin, električni, ogleni kuhalnik itd.) Naprava naj ne bo v bližini vročih površin in odprtega ognja. Napravo vedno uporabljajte na vodoravni, stabilni, čisti, na vročino odporni in suhi površini.
- Naprave ne uporabljajte v bližini eksplozivnih ali vnetljivih materialov, kreditnih kartic, magnetnih diskov ali radiov.
- Ta naprava ni namenjena upravljanju z zunanjo programsko uro ali z ločenim sistemom za daljinsko upravljanje.
- Na napravi nikoli ne zaobjamete varnostnih zapor.
- **OPOZORILO:** Na napravi naj ne bo ovir.
- **OPOZORILO:** Pred čiščenjem, vzdrževanjem ali shranjevanjem napravo VEDNO izklopite in jo izključite iz električnega omrežja.
- **OPOZORILO!** Dlani, dolge lase in oblačila VEDNO držite proč od premikajočih se delov.
- Med uporabo naj bo okoli naprave vsaj 15 cm razmika za prezračevanje.
- **BODITE PREVIDNI!** Po potrebi varno speljite napajalni kabel, da preprečite nenamerno vlečenje ali stik z grelno površino.
- Naprave ne perite z vodo ali vodno brizgalko. Umivanje z vodo lahko povzroči puščanje in poveča nevarnost električnega udara. Noben del ni primeren za pomivanje v pomivalnem stroju.
- Naprave ne čistite ali shranjujte, razen če je povsem ohlajena.
- Naprave ne premikajte med delovanjem. Napravo med premikanjem izključite iz električnega omrežja in jo držite na dnu.



- Naprave ne uporabljajte brez sestavin, da se izognete pregrevanju.
- **OPOZORILO!** Pri ravnanju z rezalnimi koluti bodite zelo previdni. Po potrebi nosite zaščitne rokavice (niso priložene).

---

### Namen uporabe

- Ta naprava je namenjena za profesionalno uporabo, z njo pa lahko upravlja samo usposobljeno osebo.
  - Ta naprava je namenjena samo rezanju, rezanju in ribanju sveže zelenjave (npr. korenja, krompirja, zelja itd.) z uporabo ustreznih rezalnih plošč
- za komercialno uporabo. Vsaka drugačna uporaba lahko povzroči poškodbe naprave ali telesne poškodbe.
- Upravljanje naprave za kakršen koli drug namen se šteje za zlorabo naprave. Uporabnik je izključno odgovoren za neprimerno uporabo naprave.

---

### Ozemljitev

Ta naprava je razvrščena kot **zaščita razreda I** in mora biti priključena na zaščitno ozemljitev. Ozemljitev zmanjša nevarnost električnega udara, tako da zagotovi evakuacijsko žico za električni tok. Ta

naprava ima vgrajen električni kabel z ozemljitveno žico in vtičem. Vtič morate vtakniti v vtičnico, ki je pravilno nameščena in ozemljena..

---

### Priprava pred namestitvijo

- Odstranite vso zaščitno embalažo in ovitek.
  - Preverite, ali je naprava popolna in ali je poškodovana med prevozom. V primeru nepopolne dostave (npr. rezalnih plošč itd.) ali poškodbe se takoj obrnite na dobavitelja. Naprave NE uporabljajte. [Glejte garancijo ==>].
- Pred uporabo očistite napravo (glejte poglavje=> Čiščenje in vzdrževanje).
  - Naprava mora biti povsem suha.

---

### Namestitev

- Pred namestitvijo in uporabo natančno in pozorno preberite ta priročnik.
  - Poskrbite, da bo stroj postavljen v suh prostor in da bo površina dovolj močna, da bo podpirala stroj. Prav tako se prepričajte, da v bližini med delovanjem stroja ni ovir.
- Prepričajte se, da električno napajanje ustreza napisni ploščici na stroju.
  - **BODITE PREVIDNI!** Nikoli ne obidite varnostnega mikro stikala.



## Usage

**POZOR:** Naprava ima varnostni sistem, ki poskrbi, da ne deluje, dokler ročica in ohišje nista spuščena in zaklenjena.

- Pritisnite zeleno tipko za vklop naprave in rdeče za izklop.
- Dvignite vzvod in zelenjavo položite v odprtino. Nato povlecite ročico navzdol, da zelenjavo čvrsto pritisnete.
- Z desno roko upravljajte gumba za **VKLOP** (ZELEN) in **IZKLOP** (ZELEN) ter z levo roko upravljajte ročico navzdol, tako da bo zelenjava porezana.

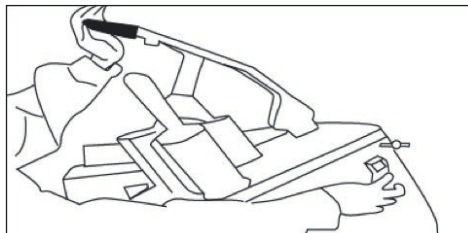

- Za namestitev ali zamenjavo rezil izklopite gumb za vklop/izklop in izvlecite vtiči iz vtičnice.

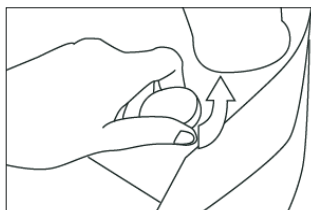

### • PAZI: NOŽI SO OSTRI

- Za namestitev ali zamenjavo rezil odprite napravo, tako da zavrtite gumb v nasprotni smeri urnega kazalca in odprete ohišje.
- Preden namestite želeno rezilo, najprej namestite najlonsko ploščico.

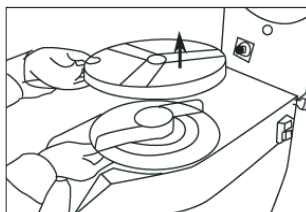

- Če želite odstraniti rezilo, ga obrnite v nasprotni smeri urnega kazalca in ga dvignite.
- Zaprite napravo in okrogli gumb obrnite v smeri urnega kazalca, da zaklenete ohišje. Pritisnite gumb na , da rezilo samodejno namestite v pravi položaj.
- Vsebuje različne nože za različne rezultate rezanja in 1 najlonsko ploščico:
  - 2-milimetrski disk za rezanje
  - 4-milimetrski disk za rezanje
  - 3 mm rešetka
  - 4,5-milimetrski grater
  - 7-milimetrski grater
  - Najlonsko ploščico vedno postavite pod nož, da zelenjavo potisnete iz stroja.

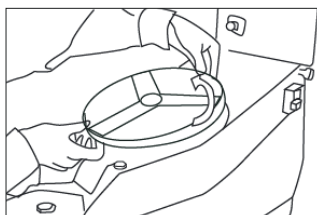

## Pomembno

- **OPOZORILO!** Nikoli ne pritiskajte odrezanih živil z rokami. Vedno uporabite priloženi bat.
- Nikoli ne uporabljajte zamrznjene zelenjave.
- Ne uporabljajte lesenih/kovinskih ali plastičnih predmetov, razen polietilenskega mrežice, ki stiska zelenjavo.

## Čiščenje in vzdrževanje

**POZOR:** Pred čiščenjem in shranjevanjem napravo vedno izključite iz električne vtičnice in pustite, da se povsem ohladi.

### Čiščenje

- Napravo očistite po vsaki uporabi.
- Naprave nikoli ne potaplajte v vodo ali druge tekočine.
- Ohlajeno zunanjo površino očistite z rahlo vlažno krpo ali gobico z blago milnico.
- Za čiščenje notranjih ali zunanjih delov naprave nikoli ne uporabljajte grobih gobic ali čistil, jeklene volne ali kovinskih pripomočkov.

### Shranjevanje

- Pred shranjevanjem vedno preverite, ali je bila naprava izključena iz električne vtičnice in povsem ohlajena.
- Napravo hranite na hladnem, čistem in suhem mestu.
- Režila rezalnih plošč lahko po daljši uporabi postanejo topa. Redno preverjajte to in se obrnite na dobavitelja za servisiranje.

## Odpravljanje težav

Če naprava ne deluje pravilno, v spodnji razpredelnici preverite rešitev. Če težave še vedno ne morete rešiti, se obrnite na dobavitelja/ponudnika storitev.

Težave	Možen vzrok	Možna rešitev
Naprava ne deluje	Ni napajanja na vtičnici.	Preverite varovalko.
	Vtič ni pravilno vtaknjen v električno vtičnico.	Preverite vtič.
	Ročica ali ohišje nista pravilno zaprta. Varnostni mehanizem poskrbi, da naprava ne deluje.	Preverite, ali sta ročica in ohišje pravilno zaprta.
	Motor je pregret.	Napravo 3/4 ure ohlajajte.

## Tehnične specifikacije

Št. izdelka: 231807

Delovna napetost in frekvenca: 230-240V~ /50 Hz

Nazivna poraba energije: 550W

Razred zaščite: Razred I

Vodoodporen razred zaščite: IP23

Neto teža: Približno 27,5 kg

**Opomba:** Tehnične specifikacije se lahko spremenijo brez obvestila.



## Priključna shema

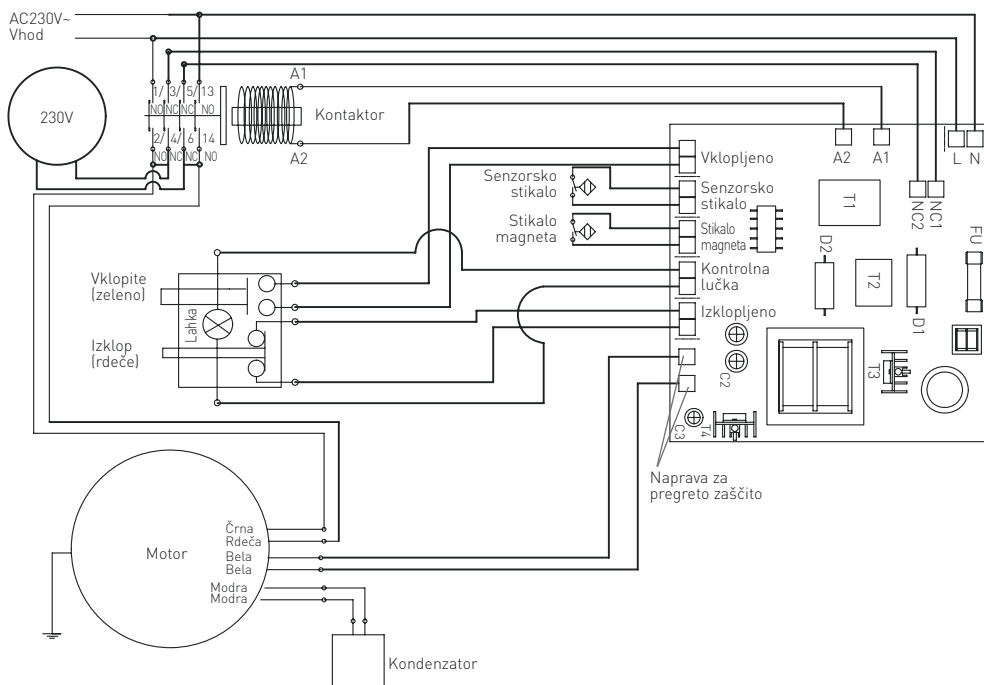

SL

## Garancija

Okvare, ki vplivajo na funkcionalnost naprave in se pojavijo v enem letu po nakupu, se popravijo s brezplačnim popravilom ali zamenjavo, če je bila naprava uporabljena in se je ohranila v skladu z navodili in ni bila zlorabljena ali napačno uporabljena. To ne vpliva na vaše zakonske pravice. Če je za napravo veljala garancija, navedite, kje in kdaj

je bila kupljena, in priložite dokazilo o nakupu (npr. račun).

Skladno z našo politiko nenehnega razvoja izdelkov si pridržujemo pravico do spremembe izdelka, embalaže in specifikacij dokumentacije brez predhodnega obvestila.

## Odstranjevanje in okolje

Med odstranjevanjem naprave ne odvrzite izdelka skupaj z drugimi gospodinjstskimi odpadki. Namesto tega ste sami odgovorni za odstranjevanje odpadne opreme na določeno zbirno mesto. Neupoštevanje tega pravila lahko kaznuje v skladu z veljavnimi predpisi o odlaganju odpadkov. Ločeno zbiranje in recikliranje vaše odpadne opreme v času odlaganja bo pomagalo ohraniti naravne vire in zagotoviti,

da se reciklira na način, ki varuje zdravje ljudi in okolje. Za več informacij o tem, kam lahko odložite odpadke za recikliranje, se obrnite na lokalno zbirno podjetje za odpadke. Proizvajalci in uvozniki ne prevzemajo odgovornosti za recikliranje, obdelavo in ekološko odstranjevanje, bodisi neposredno bodisi prek javnega sistema.



EN: Exploded drawing and part list  
 DE: Explosionszeichnung und Teilleiste  
 NL: Opengewerkte tekening en onderdelenlijst  
 PL: Rysunek złożeniowy i lista części  
 FR: Schéma éclaté et liste des pièces  
 IT: Disegno esploso ed elenco parti  
 RO: Desen de ansamblu explodat și lista pieselor

RU: Развернутый чертеж и список деталей  
 GR: Διευρυμένο σχέδιο και λίστα τμημάτων  
 HR: Prošireni nacrt i popis dijelova  
 CZ: Rozložený výkres a seznam dílů  
 HU: Robbantott rajz és alkatrészlista  
 SK: Rozčlenený grafický zoznam súčiastok  
 SL: Eksplodirana risba in seznam delov

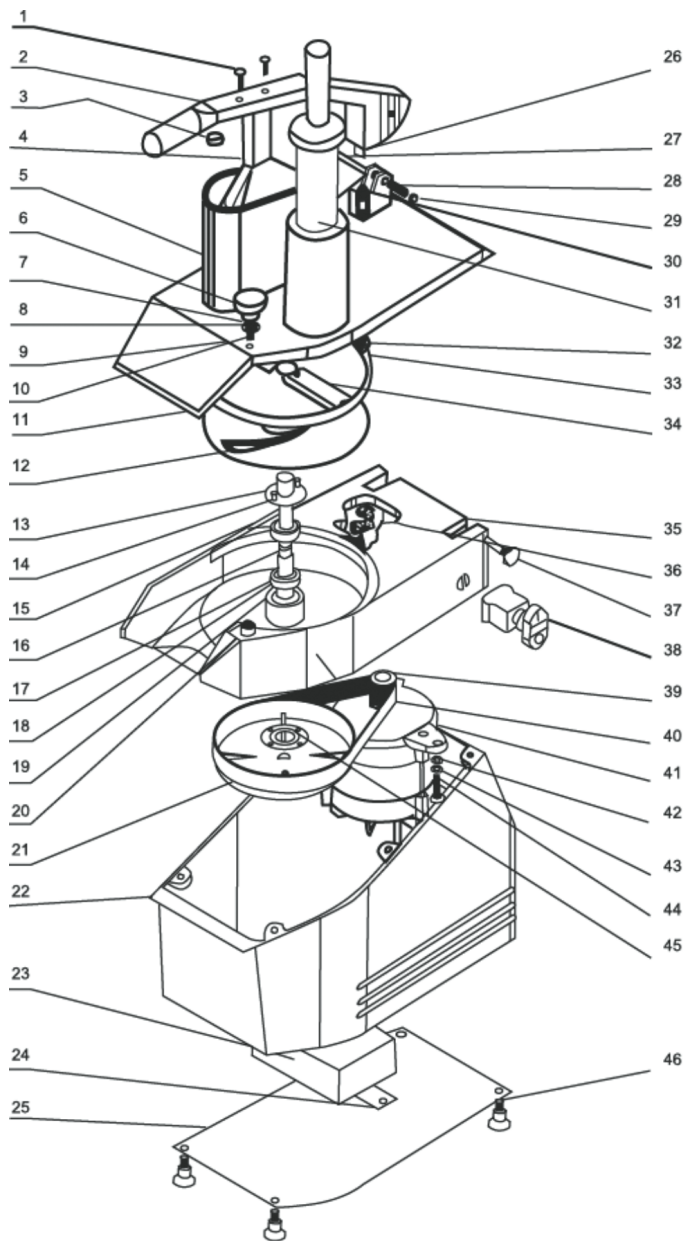

	EN	DE	NL	PL
1	Bolt	Schraube	Bout	Śruba
2	Handlebar	Handgriff	Handgreep	Uchwyt
3	Nylon gasket	Nylondichtung	Nylon pakking	Uszczelka nylonowa
4	Pressing piece	Andrück-element	Aandruk hulpstuk	Element dociskowy
5	Input shaft	Einsatzteil	Invoerschacht	Cześć wsadowa
6	Anchor knob	Halteknopf	Vergrendelknop	Pokrętło przytrzymujące
7	Spring	Feder	Springveer	Sprężyna
8	Gasket	Dichtung	Pakking	Uszczelka
9	Pin	Drehbolzen	Pin	Trzpień obrotowy
10	Anchor spindle	Haltebolzen	Vergrendelas	Trzpień przytrzymujący
11	Knife disc	Schneid-scheibe	Snijdschijf	Tarcza tnąca
12	Drain disc	Abfallschleu-derscheibe	Uitwerpschijf	Tarcza odrzucająca odpadki
13	Anchor board	Befestigungs-platte	Bevestigingsplaat	Płytką przytrzymująca
14	Pin	Drehbolzen	Pin	Trzpień obrotowy
15	Oil envelop	Ölbehälter	Oliehouder	Zbiorniczek na olej
16	Central spindle	Mittlerer Drehbolzen	Centrale as	Środkowy trzpień obrotowy
17	Isolated sheath	Isolierte Abdeckung	Isolatiehoes	Ostona izolowana
18	Gear	Mechanismus	Aandrijving	Mechanizm
19	Block circle	Blockaderad	Blok cirkel	Kółko blokujące
20	Anchor sheath	Halteab-deckung	Ankerhoes	Ostona przytrzymująca
21	Belt wheel	Riemenrad	Riemwiel	Koło pasowe
22	Seat of body	Gehäuseab-deckung	Behuizing	Ostona korpusu
23	Electric box	Elektrokasten	Elektronicahuis	Skrzynka elektryczna
24	Bottom board of electric box	Untere Abdeckung des Elektro-kastens	Onderplaat van elektronicahuis	Dolna ostona skrzynki elektrycznej
25	Bottom board of body	Untere Abdeckung des Gehäuses	Onderplaat van behuizing	Dolna ostona korpusu
26	Magnet steel	Magnetstahl	Magnetisch staal	Stal magnetyczna
27	Umbrella bolt	Pilzkopf-schraube	Paraplubout	Śruba z łbem grzybkowym
28	Steel sheath	Stahlab-deckung	Stalen as	Ostona stalowa
29	Nut	Mutter	Moer	Nakrętka
30	Adjusting bolt	Feststell-schraube	Stelschroef	Śruba ustalająca
31	Plastic pressing stick	Gegenhalter aus Kunststoff	Plastic aandruk hulpstuk	Dociskacz z tworzywa sztucznego
32	Seat of magnet	Magnet-abdeckung	Magneethouder	Ostona magnezu
33	Magnet steel	Magnetstahl	Magnetisch staal	Stal magnetyczna
34	Knife	Messer	Mes	Nóż
35	Body	Gehäuse	Behuizing	Korpus
36	Microswitch	Mikroschalter	Microschakelaar	Mikroprzetacznik
37	Waved bolt	Andrückknopf	Bout	Pokrętło dociskowe
38	Switch	Schalter	Schakelaar	Przetacznik
39	Strapped wheel	Riemenrolle	Aandrijf wiel	Rolka pasowa
40	Belt	Riemen	Riem	Pas
41	Motor	Motor	Motor	Silnik
42	Gasket	Dichtung	Pakking	Uszczelka
43	Gasket	Dichtung	Pakking	Uszczelka
44	Bolt	Schraube	Bout	Śruba
45	Gear cover	Abdeckung des Mechanismus	Aandrijving dekkap	Pokrywa mechanizmu
46	Bolt	Schraube	Bout	Śruba



	FR	IT	RO	RU
1	Vis	Bullone	Șurub	Болт
2	Poignée	Impugnatura	Mâner	Держатель
3	Joint Nylon	Tenuta in nylon	Garnitură din nailon	Нейлоновая прокладка
4	Élément de serrage	Dispositivo di pressatura	Componentă pentru apăsare	Прижимный элемент
5	Pièce chargeuse	Corpo dispositivo	Corpul dispozitivului	Загружающая часть
6	Molette de fixation	Mollo di fissaggio	Buton rotativ de fixare	Удерживающая ручка
7	Ressort	Molla	Arc	Пружина
8	Joint d'étanchéité	Tenuta	Garnitură	Прокладка
9	Tige rotative	Perno	Nit	Вращающийся стержень
10	Tige de fixation	Mandrino di fissaggio	Șurub de fixare	Поддерживающий стержень
11	Disque de coupe	Disco di affettatura	Disc cu cuțite	Режущий диск
12	Disque d'évacuation de déchets	Disco di scarico	Disc pentru scurgere	Диск отбрасывающий отходы
13	Platine de fixation	Piastra di fissaggio	Placă de fixare	Поддерживающая пластина
14	Tige rotative	Perno	Nit	Вращающийся стержень
15	Godet à huile	Alloggiamento olio	Locaș pentru ulei	Бачок для масла
16	Mandrin rotatif central	Mandrino centrale	Ax central	Центральный вращающийся стержень
17	Gaine isolée	Rivestimento isolato	Cămașă izolată	Изолирующий экран
18	Engrenage	Ingranaggio	Angrenaj	Механизм
19	Cercle de blocage	Cerchio di bloccaggio	Cerc de blocare	Блокирующее колесо
20	Gaine de fixation	Guaina di fissaggio	Cămașă de fixare	Придерживающий щит
21	Poulie	Ruota a cinghia	Roată pentru curea	Ременный шкив
22	Boîtier du corps	Sede della base	Suport	Кожух корпуса
23	Boîte électrique	Centralina elettrica	Cutie electrică	Электрическая коробка
24	Protection inférieure de la boîte électrique	Base della centralina elettrica	Placa inferioară a cutiei electrice	Нижняя крышка электрической коробки
25	Protection inférieure du corps	Base del corpo del dispositivo	Placa inferioară a corpului	Нижний кожух корпуса
26	Acier magnétique	Piastra calamitata	Oțel magnetic	Магнитная сталь
27	Vis paraplui	Bullone ad ombrello	Șurub cu cap semisferic	Болт с грибовидной головкой
28	Gaine en acier	Guaina in acciaio	Cămașă din oțel	Стальной экран
29	écrou	Dado	Piuliță	Гайка
30	Vis de fixation	Bullone di regolazione	Șurub de reglare	Установочный винт
31	Manche presseur en plastique	Dispositivo di pressione in plastica	Piston din plastic	Прижимное устройство из пластмассы
32	Siège d'aimant	Sede della calamita	Suport pentru magnet	Экран магнита
33	Acier magnétique	Piastra calamitata	Oțel magnetic	Магнитная сталь
34	Couteau	Lam a	Cuțit	Нож
35	Corps	Corpo	Corp	Корпус
36	Microrupteur	Microinterruttore	Micro-comutator	Микропереключатель
37	Molette de serrage	Bullone	Șurub cu acționare manuală	Прижимная ручка
38	Commutateur	Interruttore	Comutator	Переключатель
39	Rouleaux courroie	Fissaggio cinghia	Roată fixă	Ременный шкив
40	Courroie	Cinghia	Curea	Ремень
41	Moteur	Motore	Motor	Двигатель
42	Joint d'étanchéité	Tenuta	Garnitură	Прокладка
43	Joint d'étanchéité	Tenuta	Garnitură	Прокладка
44	Vis	Bullone	Șurub	Болт
45	Couvercle de mécanisme	Coperchio ingranaggi	Capac angrenaj	Крышка механизма
46	Vis	Bullone	Șurub	Болт



	GR	HR	CZ	HU
1	Βίδα	Zavrtanj	Šroub	Csavar
2	Μπάρα	Upravljačka ručka	Rukojeť	Kormány
3	Φλάντζα νάιλον	najlonska brtva	Nylonové těsnění	Nejlon tömítés
4	Τεμάκιο πίεσης	Pritisak na ples	Lisovací kus	Préselés
5	Άξονας εισόδου	Ulazna osovina	Vstupní hřídel	Bemeneti tengely
6	Μπουλόκι αγκιστρωσης	Ručica za sidro	Kotevní knoflík	Horgonygomb
7	Ελατήριο	Prolječe	Rugžina	Rugó
8	Φλάντζα	Brtva	Těsnění	Tömítés
9	Πείρος	Pín	Kolík	Csapszeg
10	Άτρακτος αγκύρωσης	Vreteno sidra	Kotevní vřeteno	Horgonyorsó
11	Δίσκος κόπτη	Disk noža	Nožový kotouč	Késes tárcsa
12	Δίσκος αποστράγγισης	Disk koji odvodi	Vypouštěcí kotouč	Leeresztőtárcsa
13	Επιφάνεια αγκύρωσης	Ploča za sidrenje	Kotevní deska	Horgonylemez
14	Πείρος	Pín	Kolík	Csapszeg
15	Θήκη λαδιού	Omot ulja	Olejevá obálka	Olajburkoló
16	Κεντρική άτρακτος	Središnje vreteno	Centrální vřeteno	Központi orsó
17	Απομονωμένο περιβλημα	Izolirana ovojnica	Izolované pouzdro	Szigetelt hüvely
18	Γρανάζι	Zurčanik	Ozubené kolo	Fogaskerék
19	Κύκλος αποκλεισμού	Krug bloka	Blokovací kroužek	Kör blokkolása
20	Περιβλημα αγκύρωσης	Navlaka za sidro	Kotevní plášť	Horgonyhüvely
21	Τροχός ιμάντα	Rezni kotač	Řemenové kolo	Szíjtárcsa
22	Έδρα σώματος	Sjedalo tijela	Sedlo těla	Testülés
23	Ηλεκτρικό πλαίσιο	Električna kutija	Elektrická skříň	Elektromos doboz
24	Κάτω επιφάνεια ηλεκτρικού πλαισίου	Donja ploča električne kutije	Spodní deska elektrické skříňky	Az elektromos doboz alsó panelje
25	Κάτω επιφάνεια σώματος	Donja ploča tijela	Spodní deska těla	Alsó karosszéria
26	Μαγνητικός χάλυβας	Magnet čelik	Magnetová ocel	Mágnescél
27	Βίδα με πλατιά κεφαλή	Svorní zavrtanj	Šroub s desátníkovou hlavou	Esernyőcsavar
28	Χαλύβδινο περιβλημα	Čelični plašt	Ocelové pouzdro	Acél hüvely
29	Παξιμάδι	Matica	Matice	Anya
30	Βίδα ρύθμισης	Víjak za podešavanje	Stavěcí šroub	Beállítócsavar
31	Πλαστική ράβδος πίεσης	Plastični štapić za prešanje	Plastová lisovací tyč	Műanyag nyomórúd
32	Έδρα μαγνήτη	Sjedalo magneta	Sedlo magnetu	A mágnes üléke
33	Μαγνητικός χάλυβας	Magnet čelik	Magnetová ocel	Mágnescél
34	Κόπτης	Nož	Nůž	Kés
35	Σώμα	Tijelo	Tělo	Test
36	Μικροδιακόπτης	Mikroprekidač	Mikrospínač	Mikrokapcsoló
37	Κυματιστή βίδα	Víjak s valom	Zvltněný šroub	Hullámzott csavar
38	Διακόπτης	Prekidač	Přepínač	Kapcsoló
39	Τροχός με ιμάντα	Zaglavljeni kotač	Páskované kolo	Szegélyes kerék
40	Ιμάντας	Remen	Pás	Öv
41	Κινητήρας	Motor	Motor	Motor
42	Φλάντζα	Brtva	Těsnění	Tömítés
43	Φλάντζα	Brtva	Těsnění	Tömítés
44	Βίδα	Zavrtanj	Šroub	Csavar
45	Κάλυμμα γραναζιού	Poklopac mjenjača	Kryt převodovky	Fogaskerék fedél
46	Βίδα	Zavrtanj	Šroub	Csavar



	SK	SL
1	Skrutka	Vijak
2	Páka	Na krmitlu
3	Nylonové tesnenie	Najlonsko tesnilo
4	Lis	Stiskanje pleska
5	Vstupná šachta	Vhodna gred
6	Kotviaci gombík	Sidrni gumb
7	Škára	Pomlad
8	Tesnenie	Tesnilo
9	Kolík	Zatič
10	Kotviaci hriadeľ	Sidrno vreteno
11	Kotúč noža	Plošča za nože
12	Odtokový kotúč	Odtočni disk
13	Kotviaca doska	Sidrna plošča
14	Kolík	Zatič
15	Olejový lievik	Olje za mazanje z oljem
16	Centrálny hriadeľ	Centralno vreteno
17	Izolačný plášť	Izolirano žilno uvajalo
18	Pohon	Oprema
19	Blokový kotúč	Blok krog
20	Kotviaci plášť	Sidrno vodilo
21	Remeňové koleso	Jermenov kolo
22	Základná časť	Sedež telesa
23	Elektrická krabica	Električna omarica
24	Spodná doska elektrickej krabice	Spodnja plošča električne omarice
25	Spodná doska základnej časti	Spodnja plošča ohišja
26	Magnetická oceľ	Magnetno jeklo
27	Skrutka s dáždnikovou hlavou	Krovni vijak
28	Oceľový plášť	Jekleno ohišje
29	Matka	Matica
30	Prispôbovacia skrutka	Namestitveni vijak
31	Plastová lisovacia tyč	Plastična tlačna palčka
32	Magnet	Sedež magneta
33	Magnetická oceľ	Magnetno jeklo
34	Nôž	Nož
35	Telo	Telo
36	Mikrospinač	Mikrostikalo
37	Vlnitá skrutka	Valovi vijak
38	Spinač	Stikalo
39	Pripútaný kotúč	Zagozdeno kolo
40	Remeň	Jermen
41	Motor	Motor
42	Tesnenie	Tesnilo
43	Tesnenie	Tesnilo
44	Skrutka	Vijak
45	Kryt pohonu	Pokrov menjalnika
46	Skrutka	Vijak





**EN: Declaration of conformity / DE: Konformitätserklärung / NL: Conformiteitsverklaring / PL: Deklaracja zgodności / FR: Déclaration de conformité / IT: Dichiarazione di conformità / RO: Declarație de conformitate / RU: Декларация соответствия / GR: Δήλωση συμμόρφωσης / HR: Izjava o sukladnosti / CZ: Prohlášení o shodě / HU: Megfelelősségi nyilatkozat / SK: Vyhlásenie o zhode / SL: Izjava o skladnosti**

EN: Hendi BV hereby declares under his own responsibility that the product: / DE: Hendi BV erklärt hiermit in eigener Verantwortung, dass das Produkt: / NL: Hierbij verklaart Hendi BV onder eigen verantwoordelijkheid dat het product: / PL: Firma Hendi BV niniejszym oświadcza na własną odpowiedzialność, że produkt: / FR: Hendi BV déclare par la présente sous sa propre responsabilité que le produit: / IT: Hendi BV dichiara sotto la propria responsabilità che il prodotto: / RO: Hendi BV declară pe propria răspundere că produsul: / RU: Hendi BV настоящим заявляет под свою ответственность, что продукт: / GR: O Hendi BV δηλώνει με δική του ευθύνη ότι το προϊόν: / HR: Hendi BV ovime izjavljuje na vlastitu odgovornost da proizvod: / CZ: Společnost Hendi BV tímto prohlašuje na svou výhradní odpovědnost, že výrobek: / HU: A Hendi BV ezennel saját felelősségére kijelenti, hogy a termék: / SK: Spoločnosť HENDI BV týmto prehlasuje na svoju výhradnú zodpovednosť, že výrobok: / SL: Hendi BV izjavlja, da je izdelek:

EN: Product number: / DE: Produktnummer: / NL: Productnummer: / PL: Numer produktu: / FR: Numéro de produit: / IT: Numero del prodotto: / RO: Numărul produsului: / RU: Номер продукта: / GR: Αριθμός προϊόντος: / HR: Broj proizvoda: / CZ: Číslo výrobku: / HU: Termék szám: / SK: Číslo výrobku: / SL: Številka izdelka: 231807

EN: Product name: / DE: Produktname: / NL: Productnaam: / PL: Nazwa produktu: / FR: Nom du produit: / IT: Nome del prodotto: / RO: Numele produsului: / RU: Наименование товара: / GR: Ονομασία προϊόντος: / HR: Ime proizvoda: / CZ: Název výrobku: / HU: Termék név: / SK: Názov výrobku: / SL: Ime izdelka: EN: Vegetable cutter / DE: Gemüseschneider / NL: Groentesnijder / PL: Szatkownica elektryczna do warzyw / FR: Coupe-légumes / IT: Tagliaverdura / RO: Taietor legume / RU: Овощерезка электрическая / GR: Κόφτης λαχανικών / HR: Rezač za povrće / CZ: Krouhač zeleniny / HU: Zöldégszeletelő gép / SK: Elektrický krájač na zeleninu / SL: Rezalnik zelenjave

EN: Brand: / DE: Marke: / NL: Merk: / PL: Marka: / FR: Marque: / IT: Marca: / RO: Marca: / RU: Марка: / GR: Μάρκα: / HR: Marka: / CZ: Značka: / HU: Márka: / SK: Značka: / SL: Znamka: Hendi

EN: Meets the essential requirements as described in: / DE: Erfüllt die grundlegenden Anforderungen wie beschrieben in: / NL: Voldoet aan de essentiële vereisten zoals beschreven in: / PL: Spełnia podstawowe wymagania opisane w: / FR: Répond aux exigences essentielles décrites dans: / IT: Soddisfa i requisiti essenziali descritti in: / RO: Îndeplinește cerințele esențiale descrise în: / RU: Отвечает основным требованиям, описанным в: / GR: Πληροί τις βασικές απαιτήσεις όπως περιγράφεται στο: / HR: Ispunjava osnovne zahtjeve kako je opisano u: / CZ: Splňuje základní požadavky popsané v: / HU: Megfelel az alapvető követelményeknek az alábbiak szerint: / SK: Splňa základné požiadavky opísané v: / SL: Izpolnjuje bistvene zahteve, opisane v: 2006/42/EC  
2014/30/EU  
2011/65/EU & amendment 2015/863/EU

EN: Has been engineered and manufactured in conformity to harmonized standards: / DE: Wurde in Übereinstimmung mit harmonisierten Normen entwickelt und hergestellt: / NL: Is ontworpen en vervaardigd in overeenstemming met geharmoniseerde normen: / PL: Został zaprojektowany i wyprodukowany zgodnie z normami zharmonizowanymi: / FR: A été conçu et fabriqué conformément aux normes harmonisées: / IT: È stato progettato e prodotto in conformità a norme armonizzate: / RO: A fost proiectat și fabricat în conformitate cu standardele armonizate: / RU: Был разработан и изготовлен в соответствии с гармонизированными стандартами: / GR: Έχει κατασκευαστεί και κατασκευαστεί σύμφωνα με εναρμονισμένα πρότυπα: / HR: Projektiran je i proizveden u skladu s usklađenim standardima: / CZ: Byl navržen a vyroben v souladu s harmonizovanými normami: / HU: A harmonizált szabványoknak megfelelően lett megtervezve és gyártva: / SK: Bol navrhnutý a vyrobený v súlade s harmonizovanými normami: / SL: Je bila izdelana in izdelana v skladu z usklajenimi standardi: EN 55014-1:2017  
EN 55014-2:2015  
EN 61000-3-2:2014  
EN 61000-3-3:2013  
EN 60204-1:2006+ A1:2009/AC:2010  
EN ISO 12100:2010  
EN 1678:1998+ A1:2010

EN: Meets the requirements as described in regulations: /  
DE: Erfüllt die Anforderungen wie in den Vorschriften beschrieben: /  
NL: Voldoet aan de eisen zoals beschreven in regelgeving: /  
PL: Spełnia wymagania opisane w przepisach: /  
FR: Répond aux exigences décrites dans les réglementations: /  
IT: Soddisfa i requisiti descritti nelle normative: /  
RO: Îndeplinește cerințele descrise în reglementări: /  
RU: Отвечает требованиям, изложенным в нормах: /  
GR: Πληροί τις απαιτήσεις όπως περιγράφονται στους κανονισμούς: /  
HR: Udoboljava zahtjeva opisanim u propisima: /  
CZ: Splňuje požadavky popsané v předpisech: /  
HU: Megfelel az előírásokban leírt követelményeknek: /  
SK: Splňa podmienky uvedené v predpisoch: /  
SL: Izpolnjuje zahteve, opisane v predpisih:

1907/2006/EC  
1935/2004/EC  
10/2011/EU

EN: Technical documentation available at the company's headquarters: /  
DE: Technische Dokumentation am Hauptsitz des Unternehmens erhältlich: /  
NL: Technische documentatie beschikbaar op het hoofdkantoor van het bedrijf: /  
PL: Dokumentacja techniczna dostępna w siedzibie firmy: /  
FR: Documentation technique disponible au siège de l'entreprise: /  
IT: Documentazione tecnica disponibile presso la sede dell'azienda: /  
RO: Documentație tehnică disponibilă la sediul companiei: /  
RU: Техническая документация доступна в штаб-квартире компании: /  
GR: Τεχνική τεκμηρίωση διαθέσιμη στα κεντρικά γραφεία της εταιρείας: /  
HR: Tehnička dokumentacija dostupna u sjedištu tvrtke: /  
CZ: Technická dokumentace k dispozici v sídle společnosti: /  
HU: A társaság székhelyén elérhető műszaki dokumentáció: /  
SK: Technická dokumentácia k dispozícii v sídle spoločnosti: /  
SL: Tehnična dokumentacija je na voljo na sedežu podjetja:

Hendi B.V., Innovatielaan 6, 6745 XW De Klomp,  
The Netherlands

De Klomp, 14-04-2022  
R.E. Vooijs  
Purchasing Manager





# HENDI

Tools for Chefs

## Hendi B.V.

Innovatielaan 6  
6745 XW De Klomp, The Netherlands  
**Tel:** +31 317 681 040  
**Email:** info@hendi.eu

## Hendi Polska Sp. z o.o.

ul. Firmowa 12  
62-023 Robakowo, Poland  
**Tel:** +48 61 658 7000  
**Email:** info@hendi.pl

## Hendi Food Service Equipment GmbH

Ehring 15  
5112 Lamprechtshausen, Austria  
**Tel:** +43 6274 200 10 0  
**Email:** office.austria@hendi.eu

## Hendi Food Service Equipment Romania S.R.L.

Str. 13 decembrie 94A, Hala 14  
Braşov, 500164, Romania  
**Tel:** +40 268 320330  
**Email:** office@hendi.ro

## PKS Hendi South East Europe SA

5 Metsovou Str.  
18346 Moschato, Athens, Greece  
**Tel:** +30 210 4839700  
**Email:** info@pks-hendi.com

## Hendi Italia S.R.L.

Via Leonardo da Vinci 4  
39100 Bolzano (BZ), Italy  
**Tel:** +39 800 727 438  
**Email:** office.italy@hendi.eu

## Hendi HK Ltd.

1208, 12/F Exchange Tower  
33 Wang Chiu Road, Kowloon Bay, Hong Kong  
**Tel:** +852 2154 2618  
**Email:** info-hk@hendi.eu

## Find Hendi on internet:

[www.hendi.eu](http://www.hendi.eu)  
[www.facebook.com/HendiToolsforChefs](https://www.facebook.com/HendiToolsforChefs)  
[www.linkedin.com/company/hendi-food-service-equipment-b.v.](https://www.linkedin.com/company/hendi-food-service-equipment-b.v.)  
[www.youtube.com/HendiEquipment](https://www.youtube.com/HendiEquipment)

- EN: Changes, printing and typesetting errors reserved.
- DE: Änderungen, Druck- und Satzfehler vorbehalten.
- NL: Wijzigingen, druk- en zetfouten voorbehouden.
- PL: Zastrzeżenie się możliwości zmian, błędów w druku i składzie.
- FR: Sous réserve d'erreurs de modification, d'impression et de composition.
- IT: Con riserva di modifiche, errori di stampa e composizione.
- RO: Rezervate modificările, tipărirea și erorile de tipărire.

- RU: Мы оставляем за собой право вносить изменения, ошибки печати и набора.
- GR: Επιφυλάσσονται αλλαγές, εκτύπωση και στοιχειοθεσία.
- HR: Pridržane su promjene, pogreške u ispisu i slanju slova.
- CZ: Změny, chyby tisku a sazby vyhrazeny.
- HU: A változtatások, a nyomtatási és a betűzési hibák fenntartva.
- SK: Zmeny, chyby v tlači a sadzbe vyhradené.
- SL: Spremembe, tiskanje in tipnastavitev napake shranjenih.